

Zurück

Großraum „Baden-Württemberg“

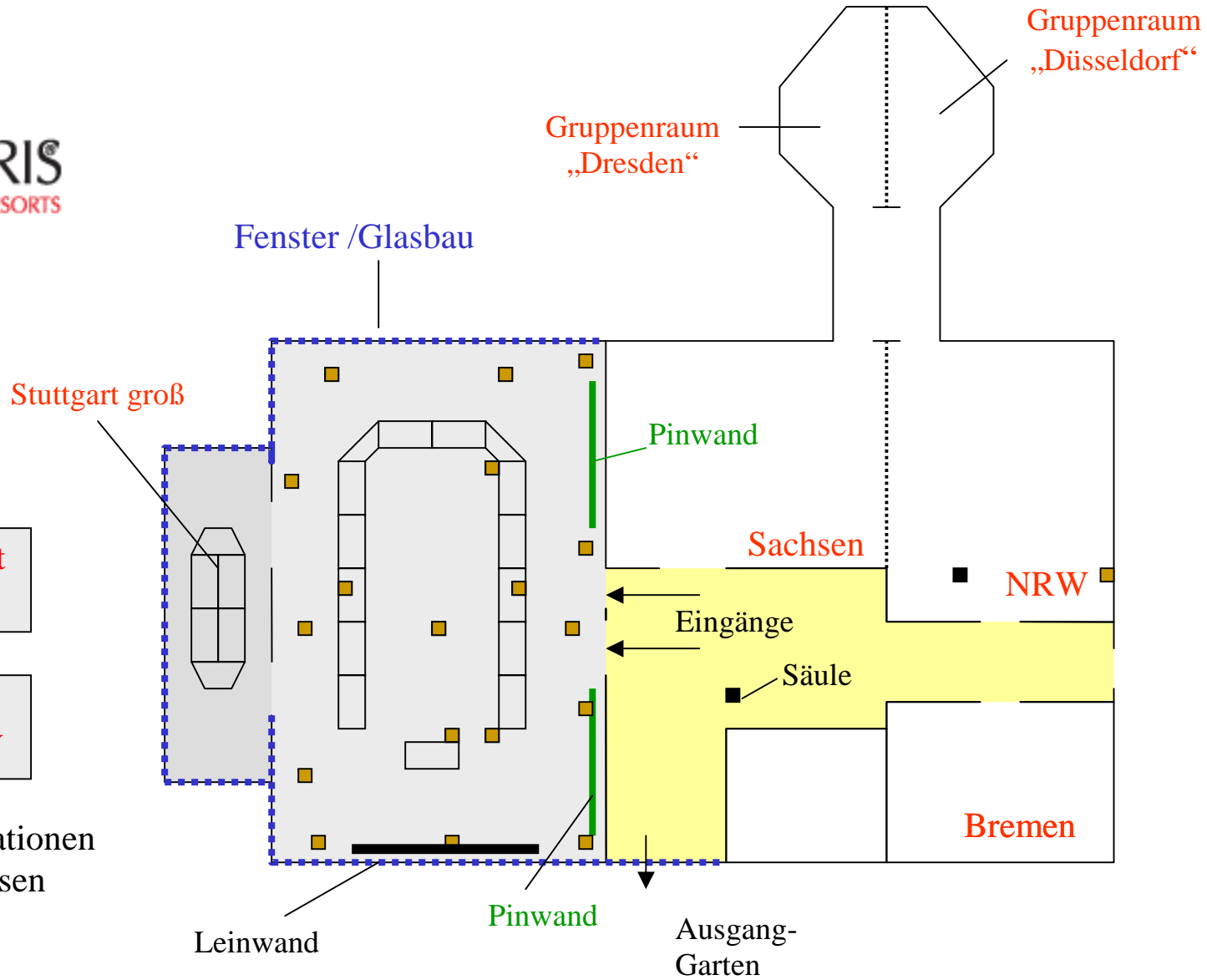

Daten Stuttgart groß

Daten Großraum BW

■ Bodenstationen /Steckdosen

Zurück

Raum „NRW“ und Gruppenraum „Düsseldorf“

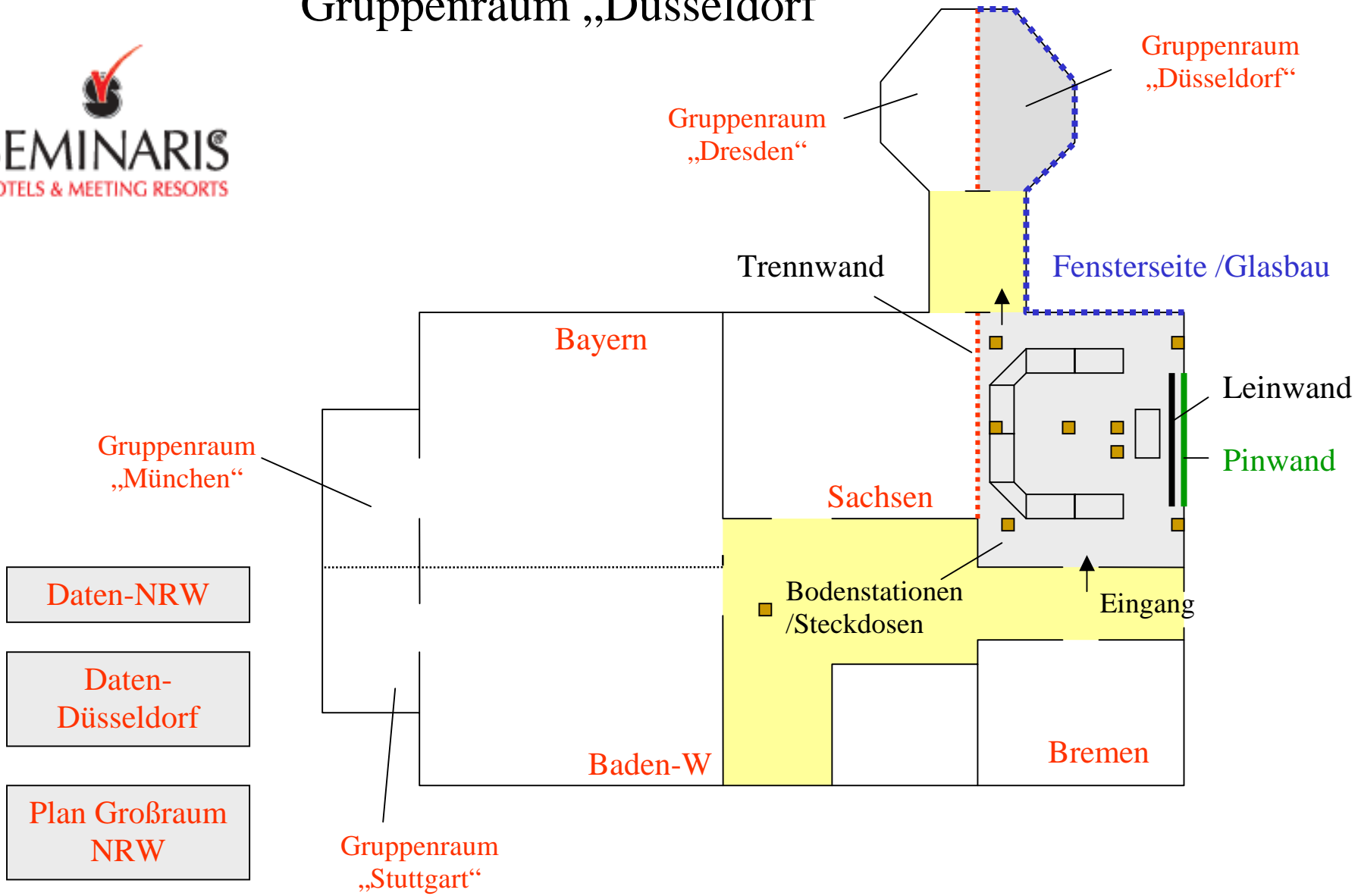

Zurück

Raum „Sachsen“ und Gruppenraum „Dresden“



- Gruppenraum „München“
- Daten-Sachsen
- Daten-Dresden
- Plan Großraum NRW

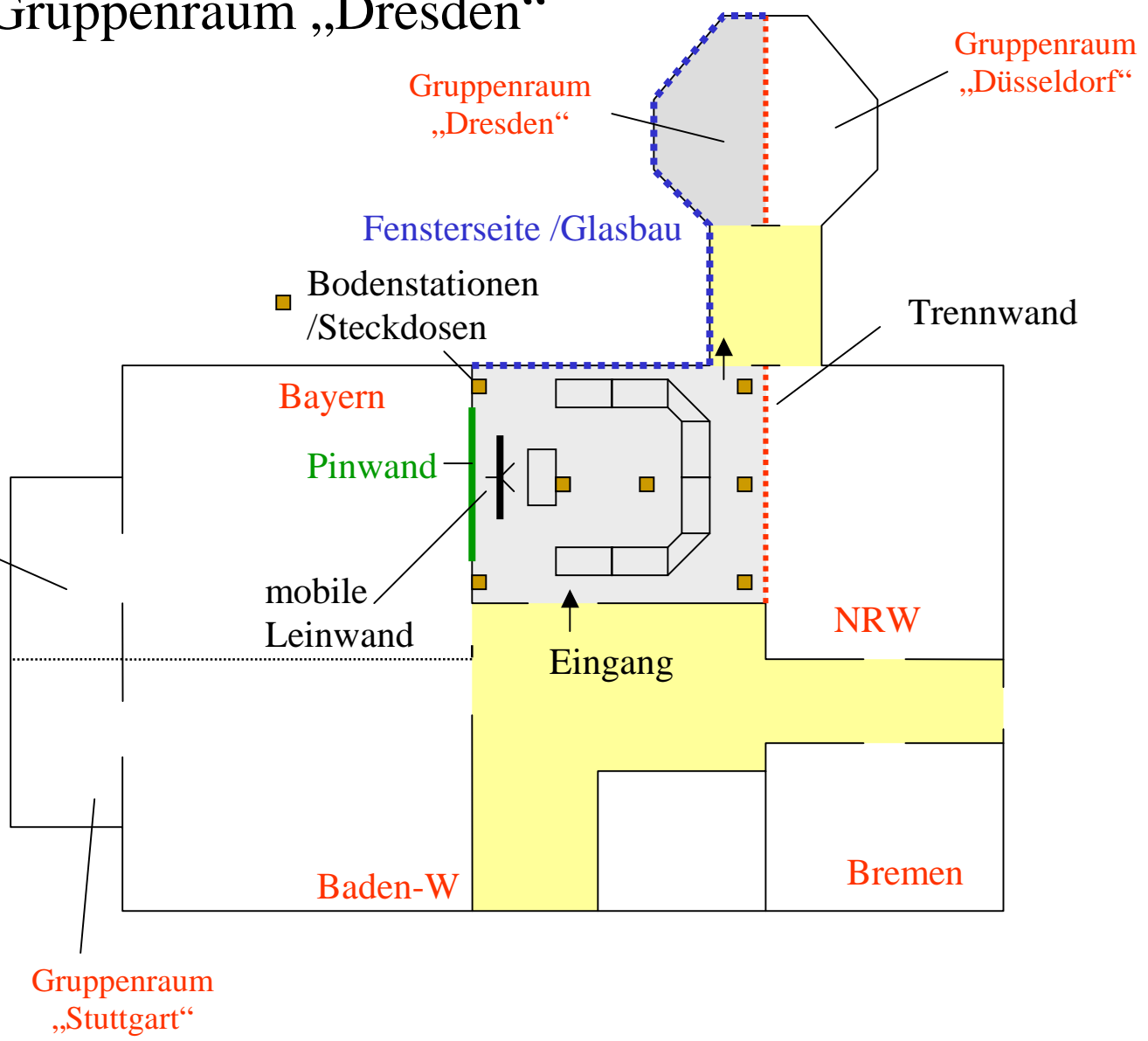

Zurück

Großraum „NRW“

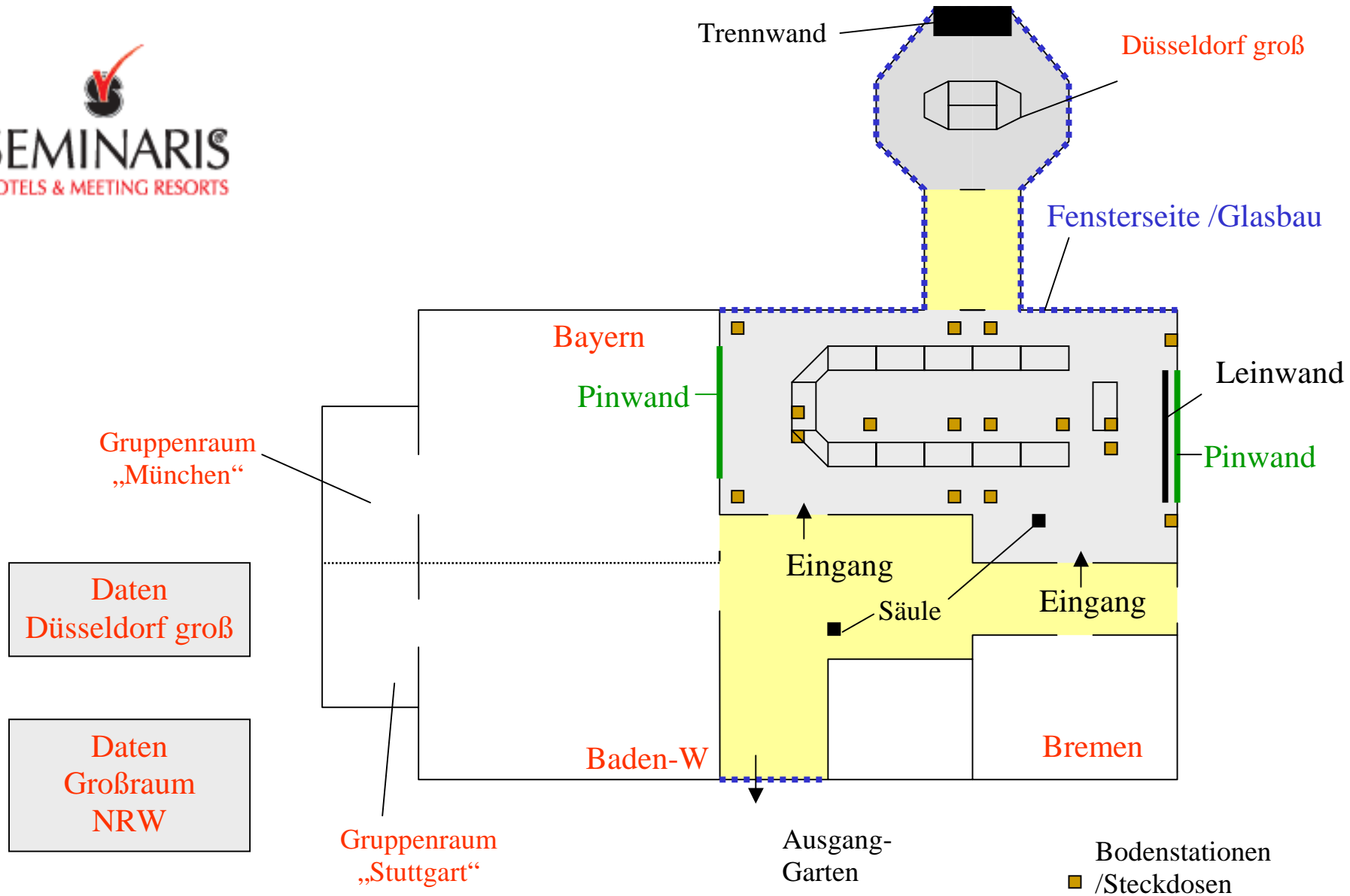

Zurück

Raum „Bremen“

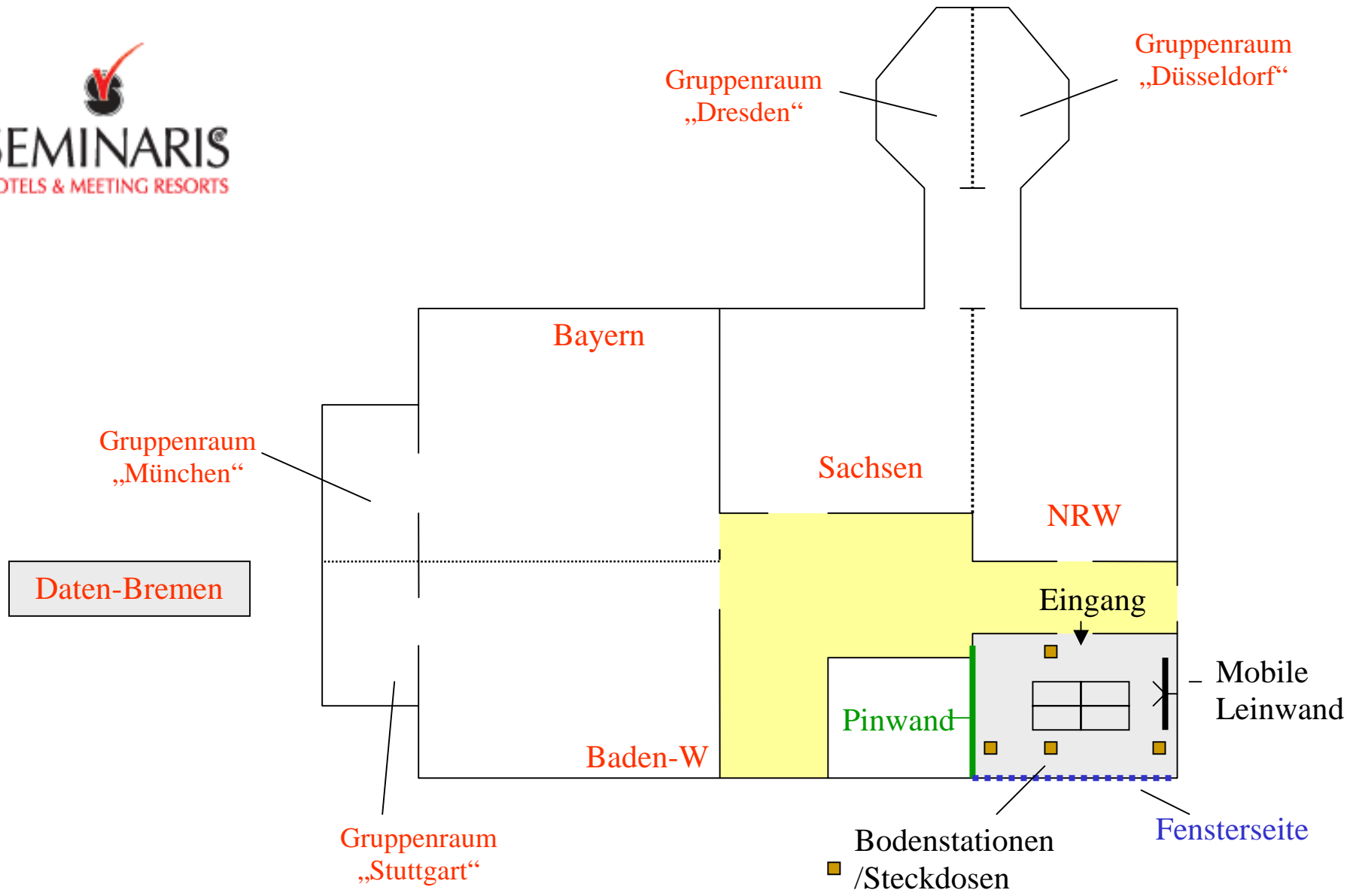

1.Etage Raum „Thüringen“

Daten-
Thüringen

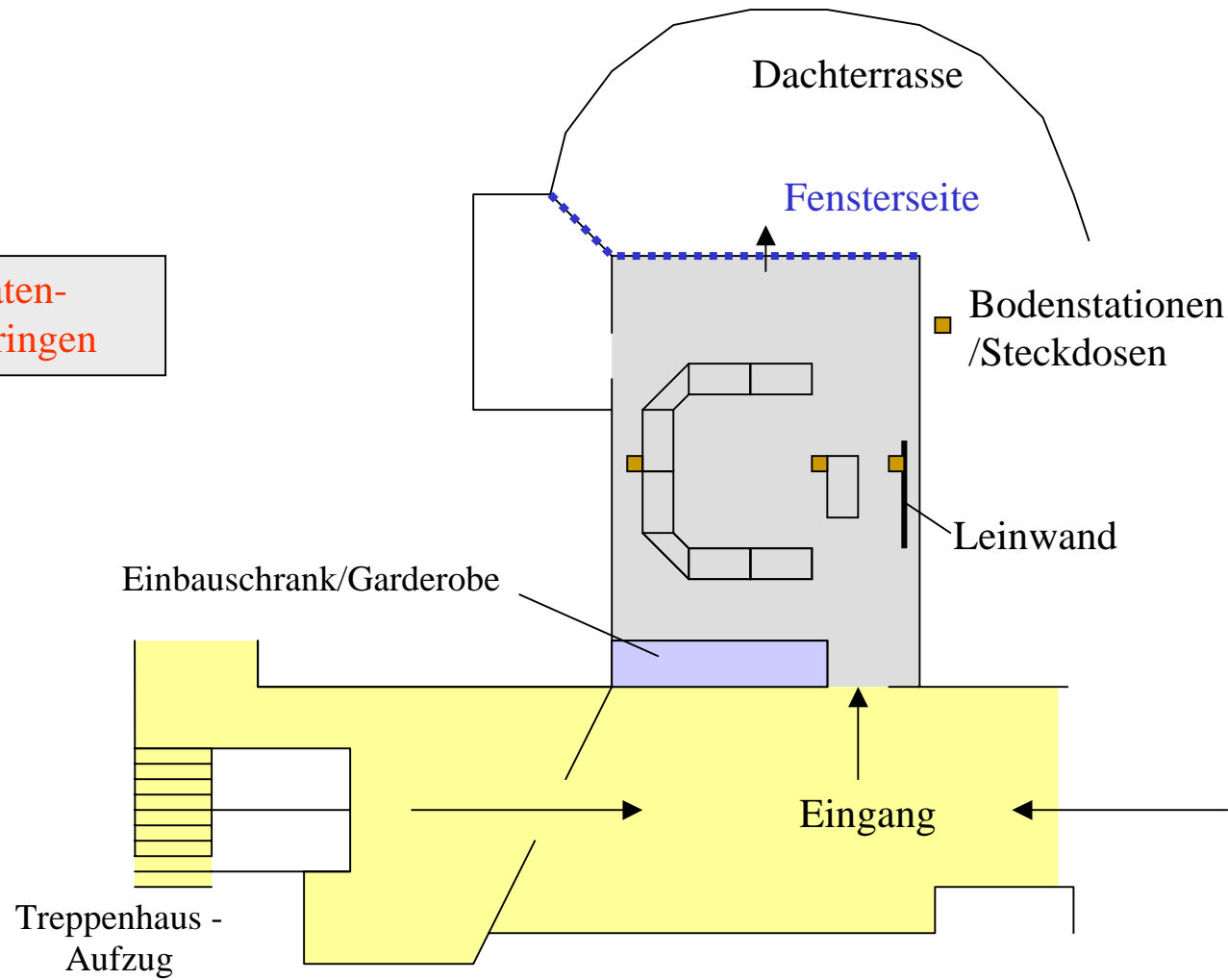

Zurück

Raum „Bad Honnef“

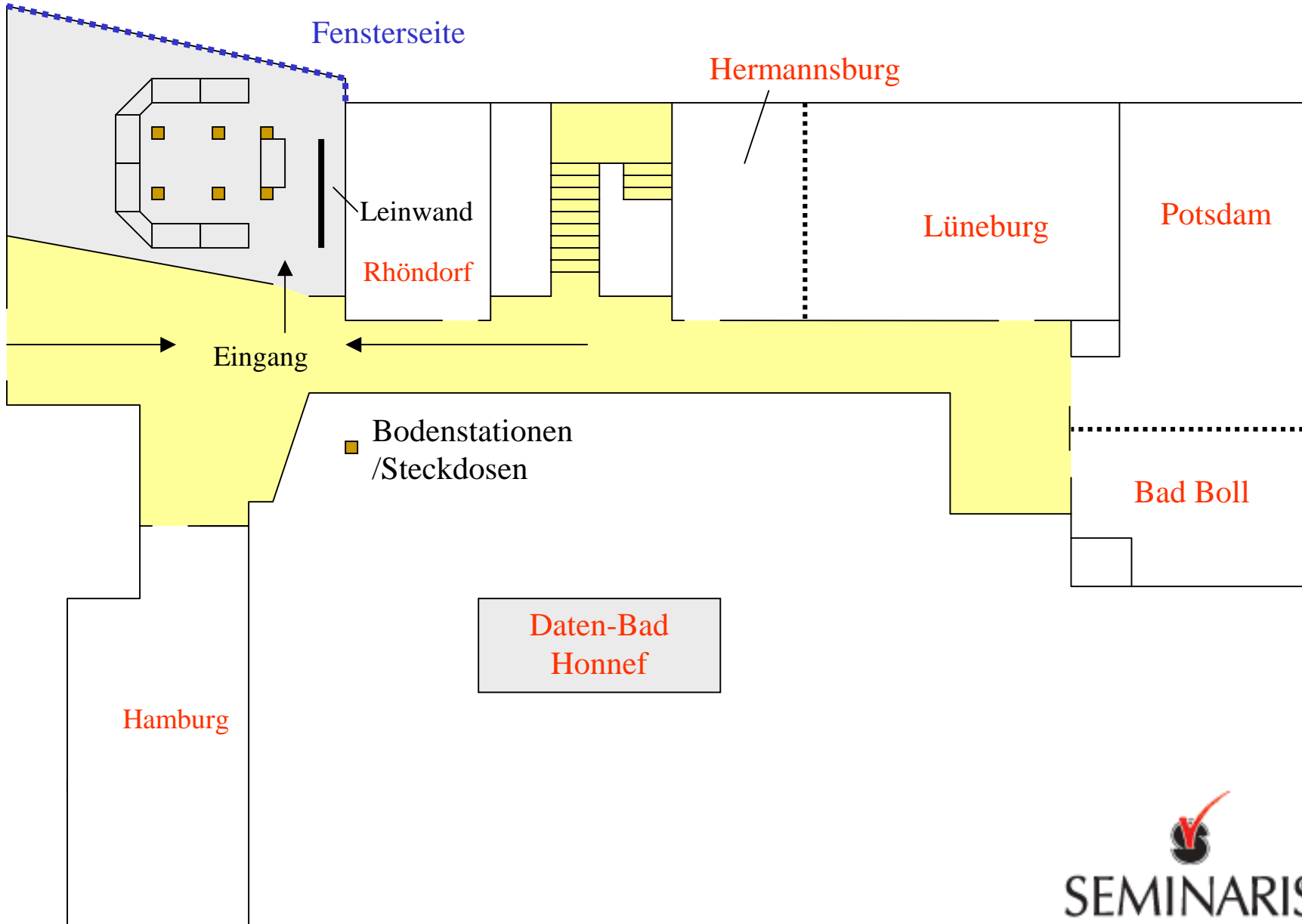

Zurück

Raum „Lüneburg“

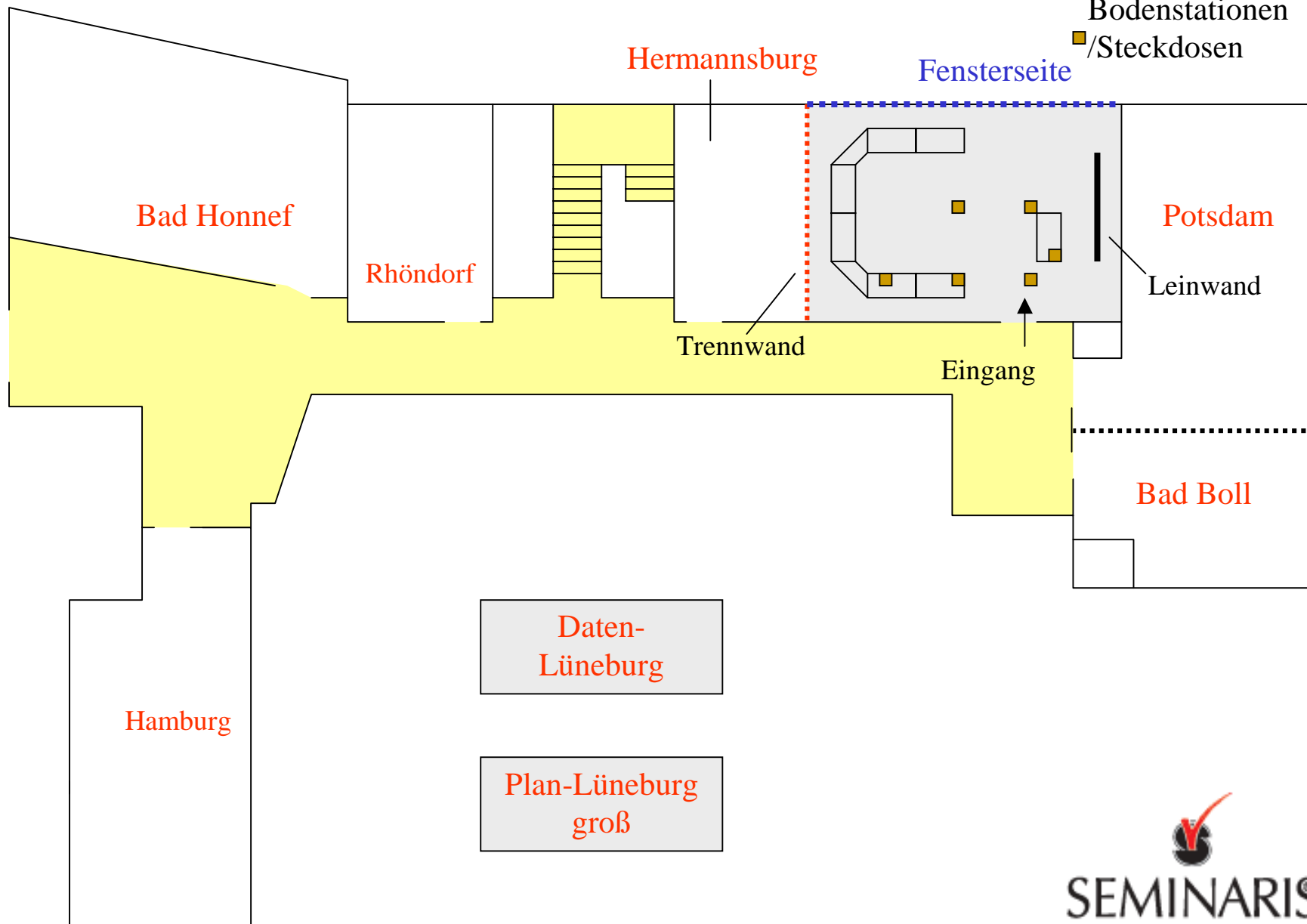

Zurück

Raum „Hermannsburg“

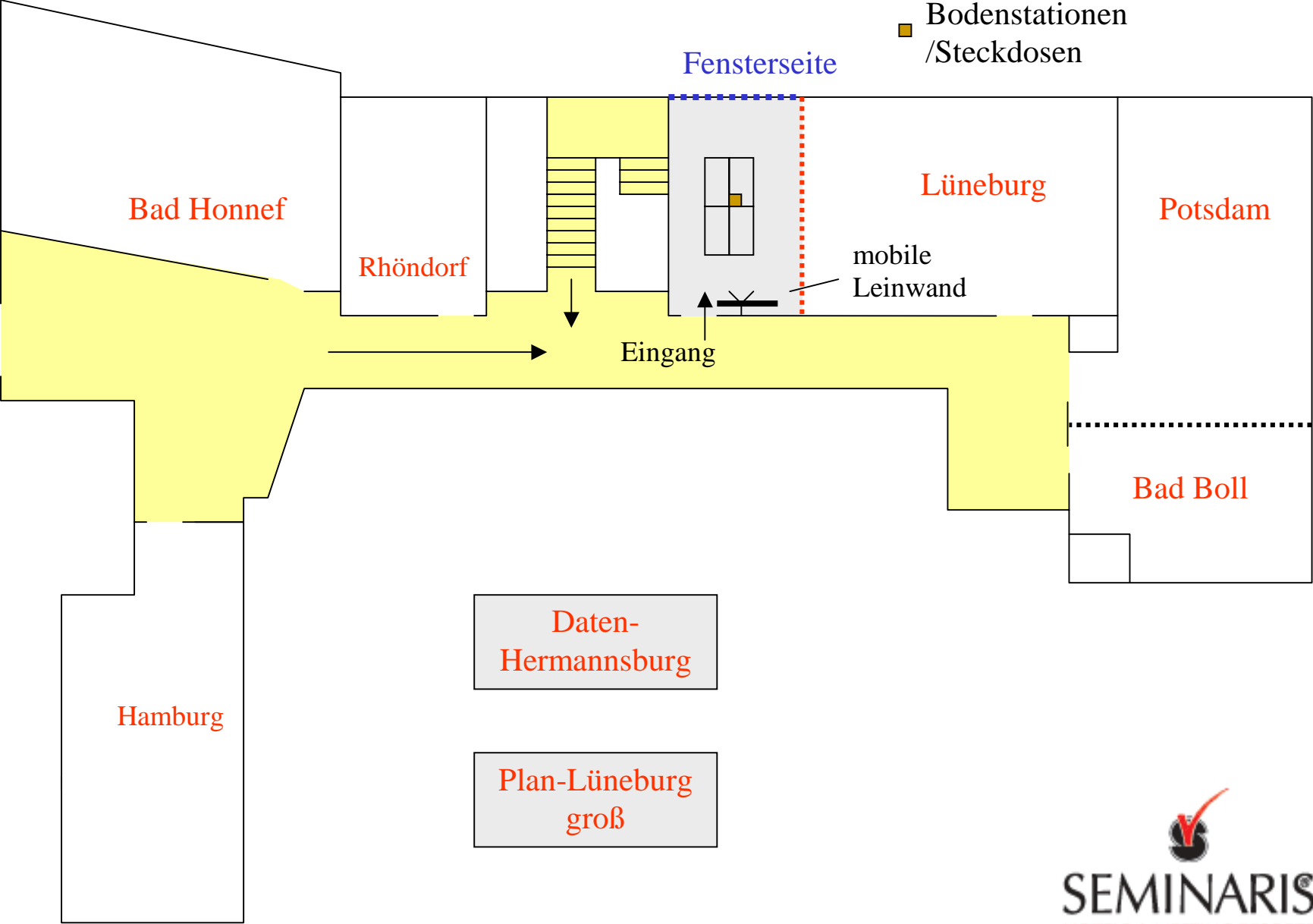

Zurück

Großraum „Lüneburg“

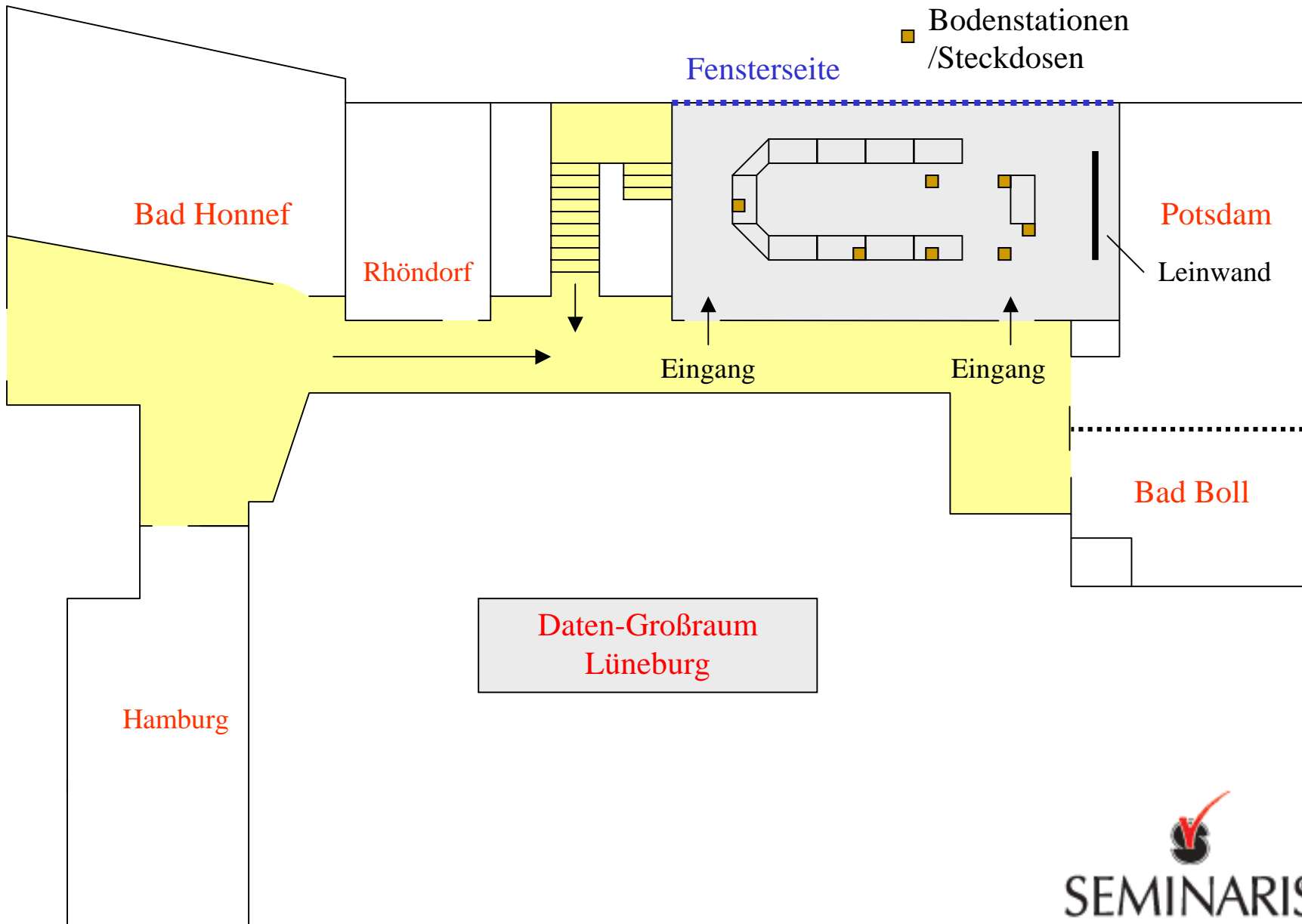

Zurück

Raum „Rhöndorf“

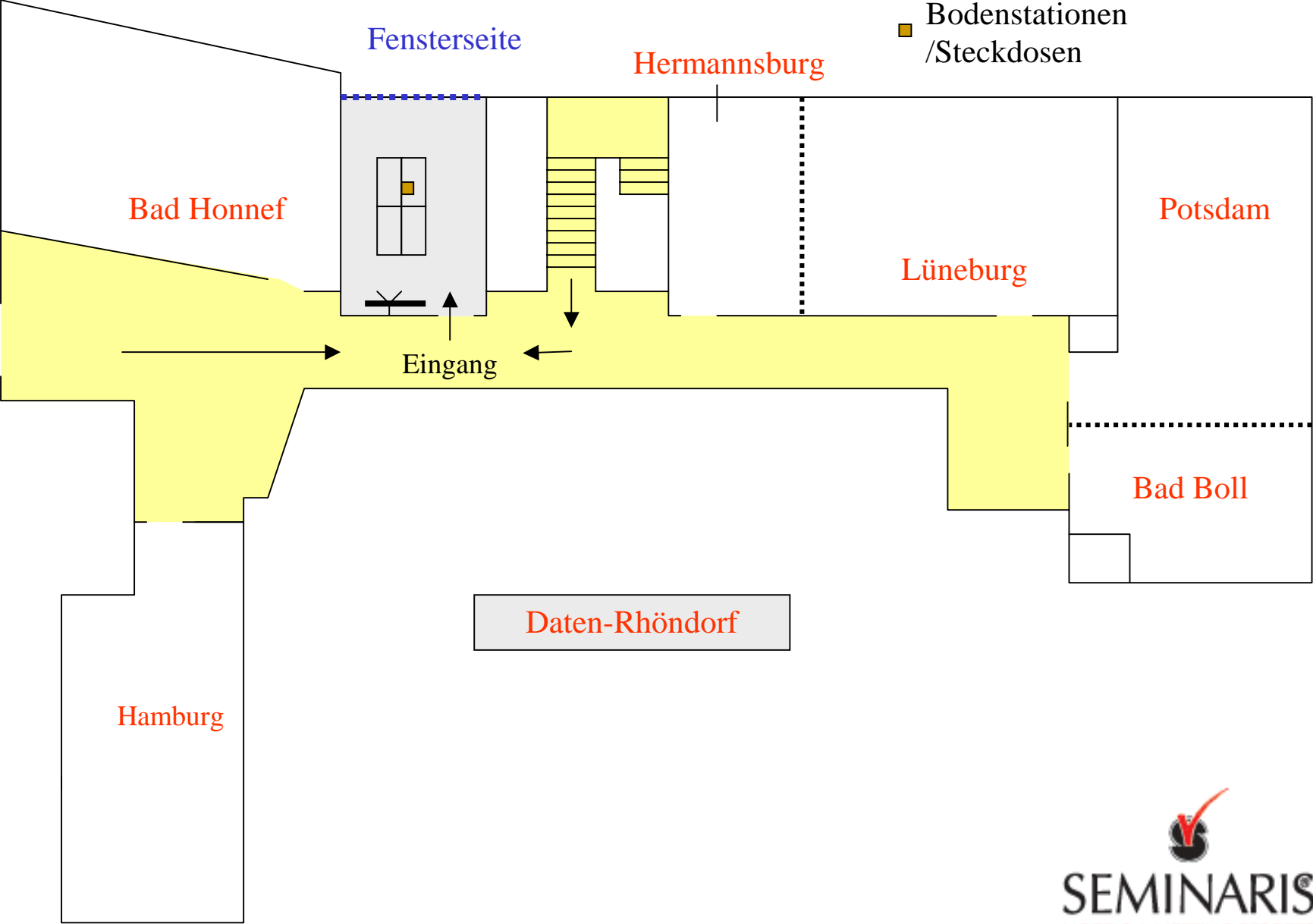

Zurück

Raum „Potsdam“

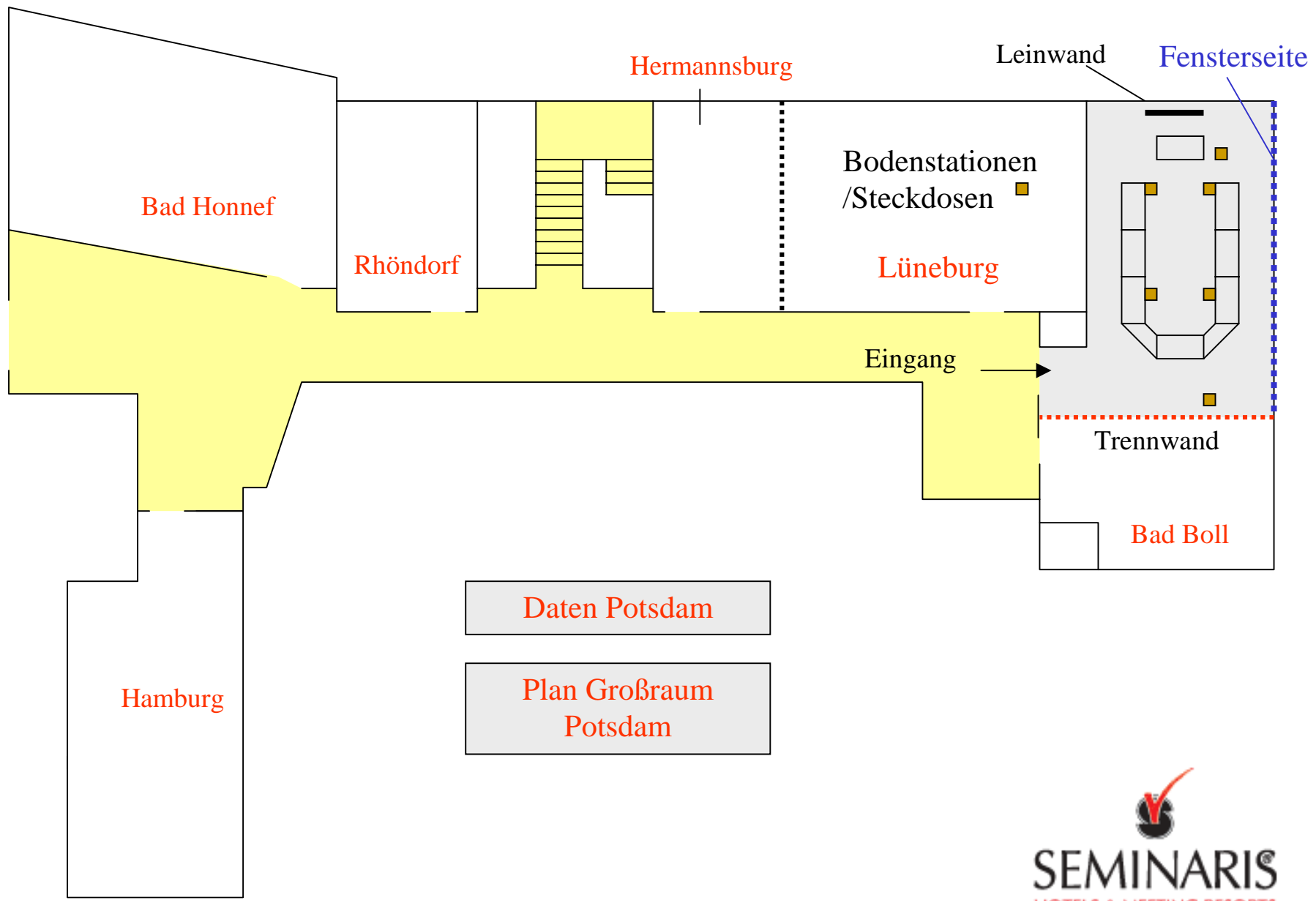

Zurück

Raum „Bad Boll“

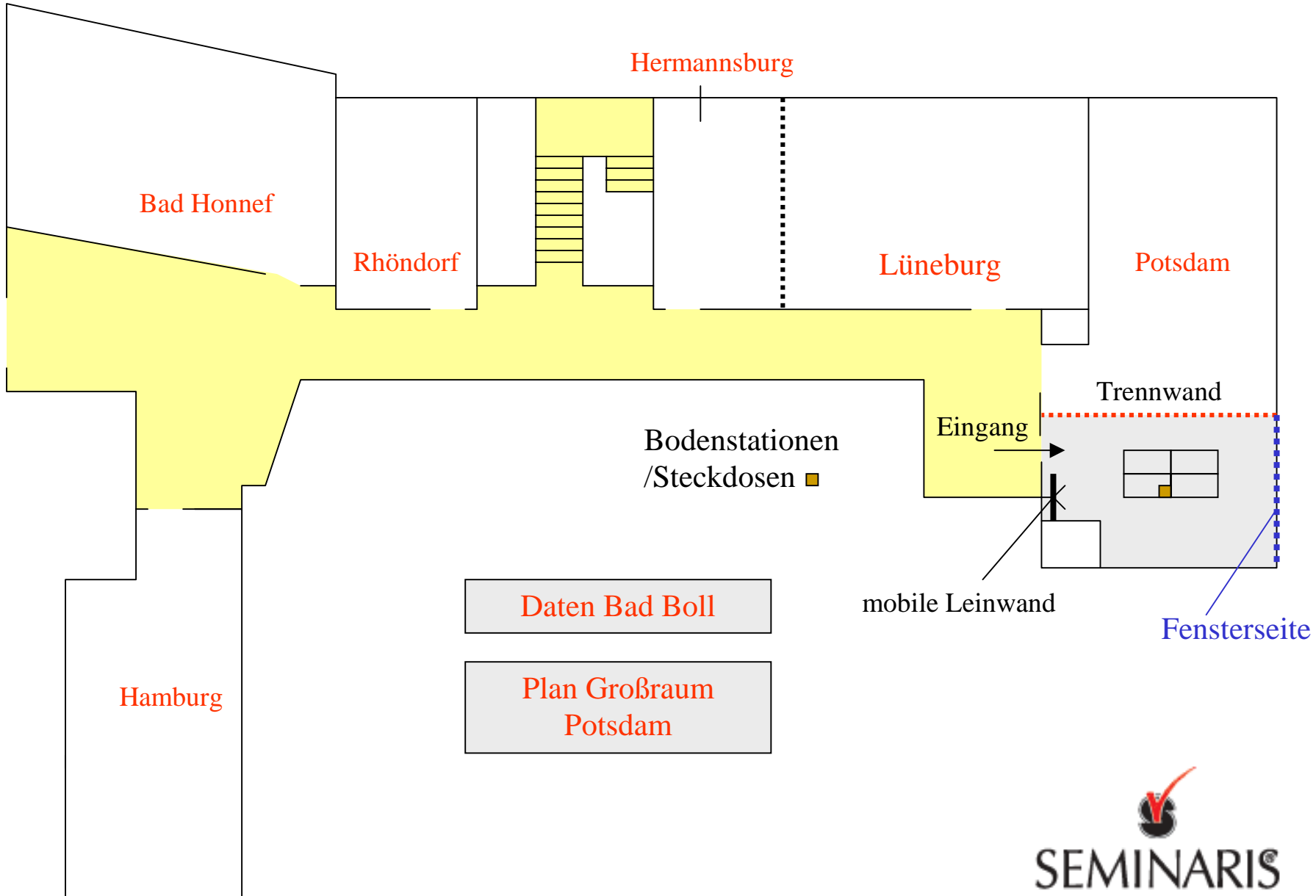

Zurück

Großraum „Potsdam“

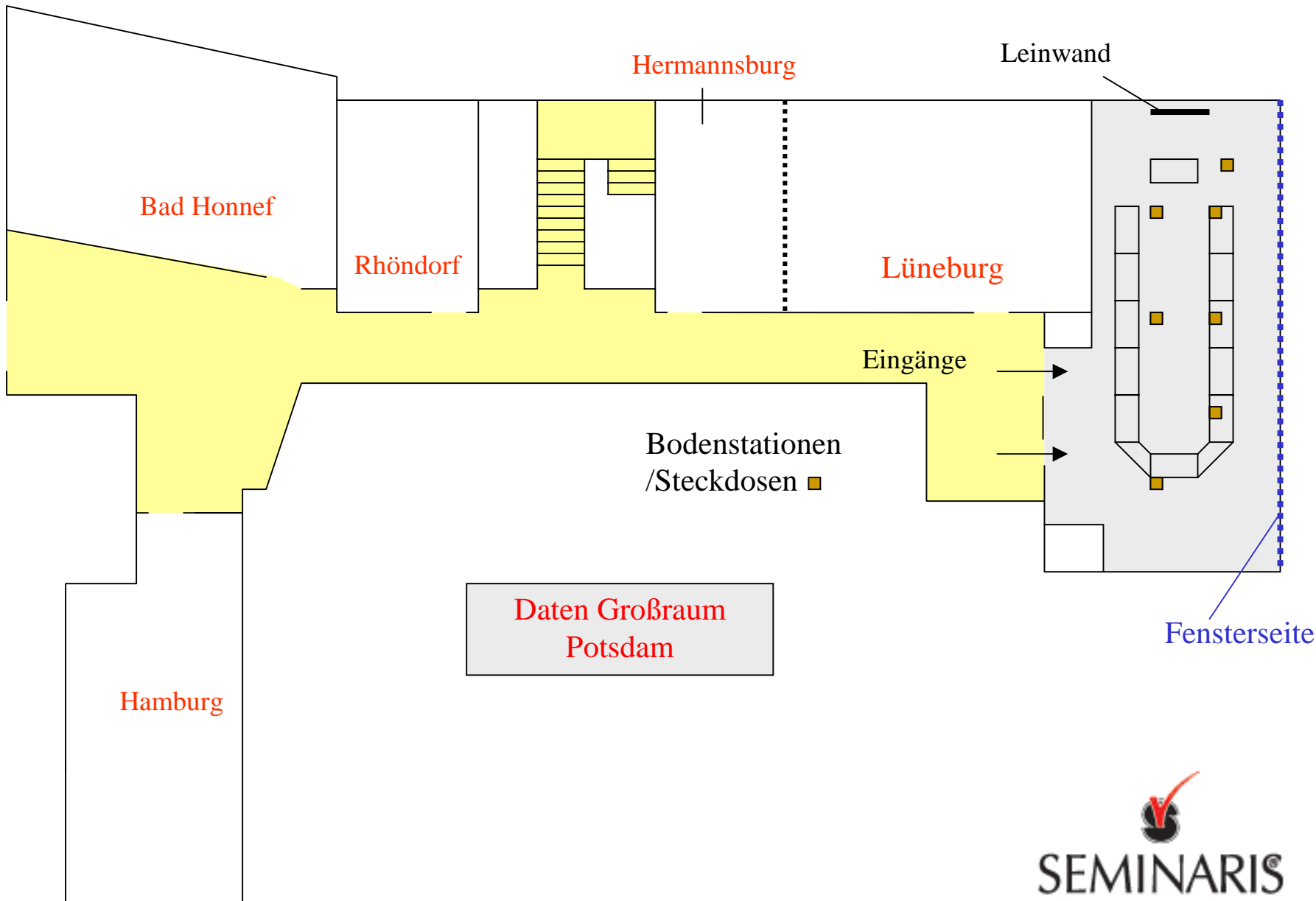

Zurück

Raum „Hamburg“

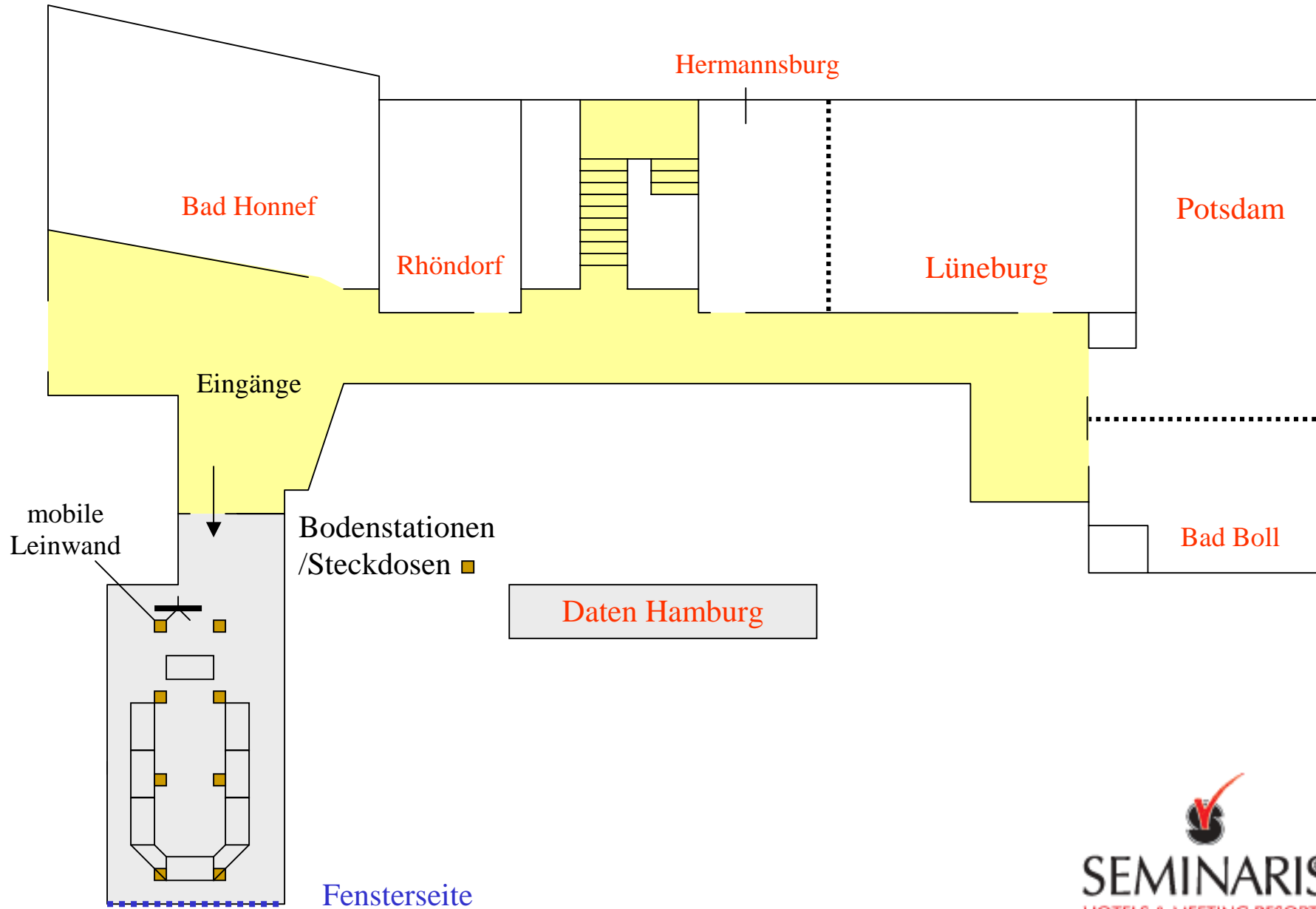

Raum „Plenar I“

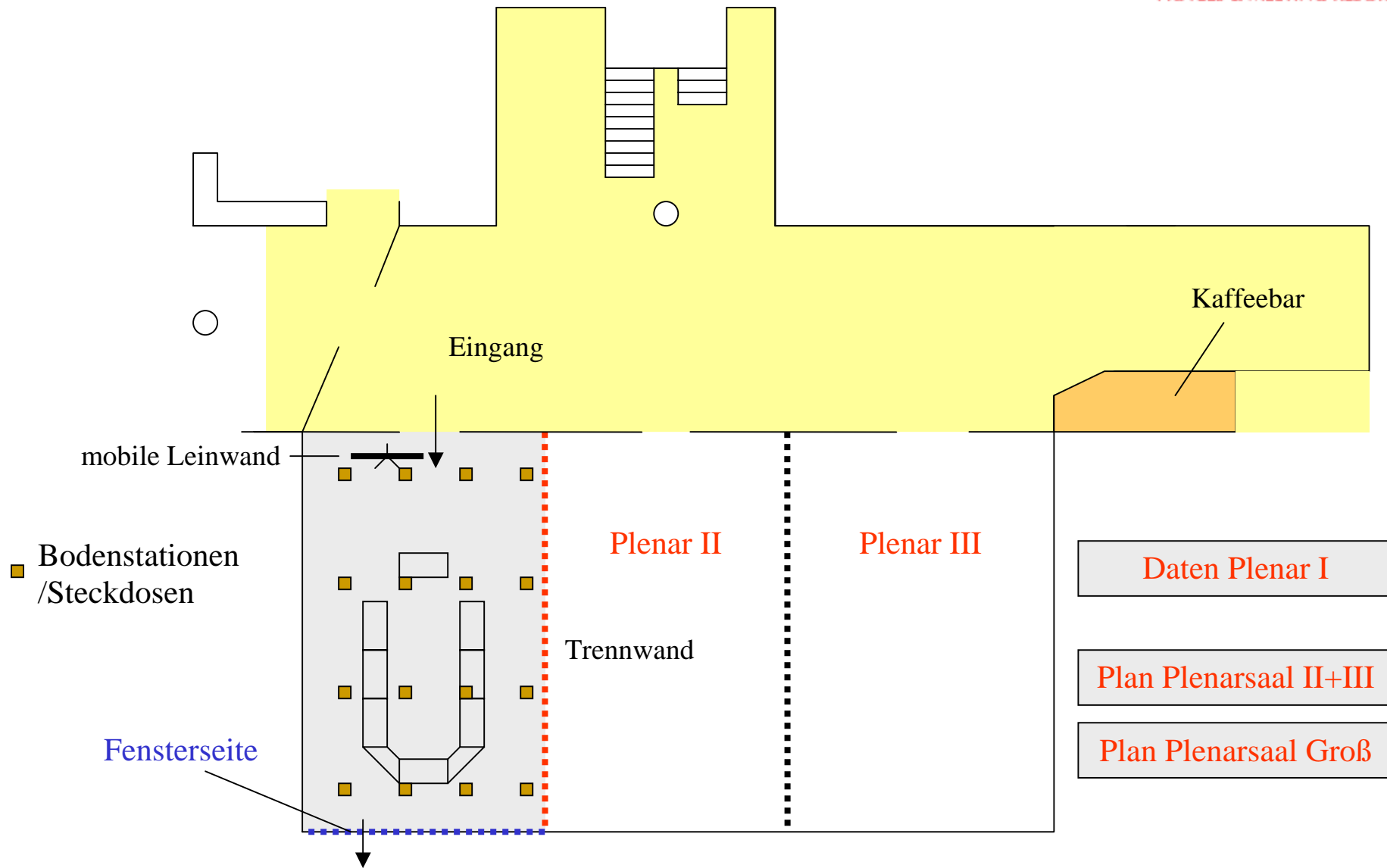

Raum „Plenar II“

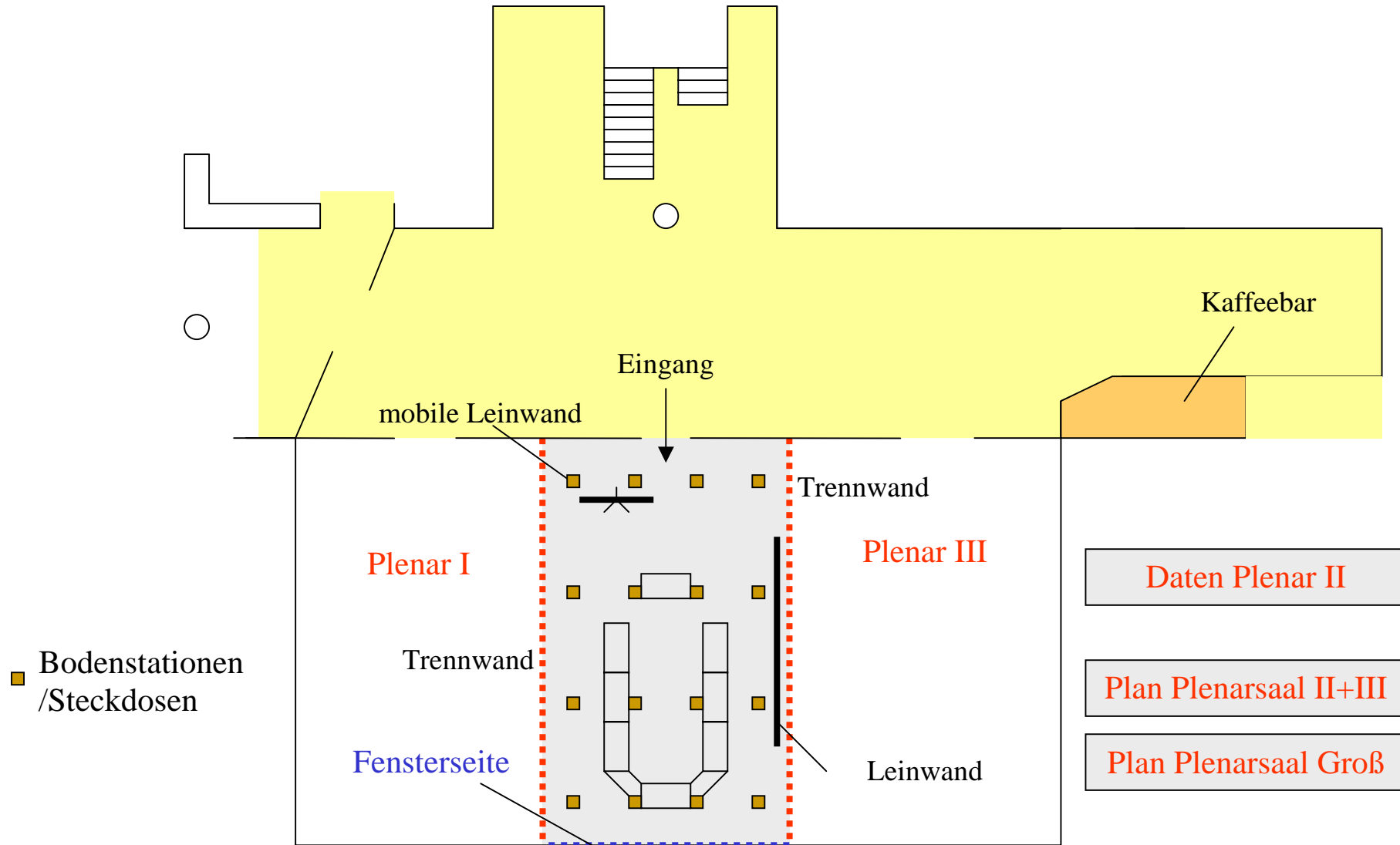

Raum „Plenar III“

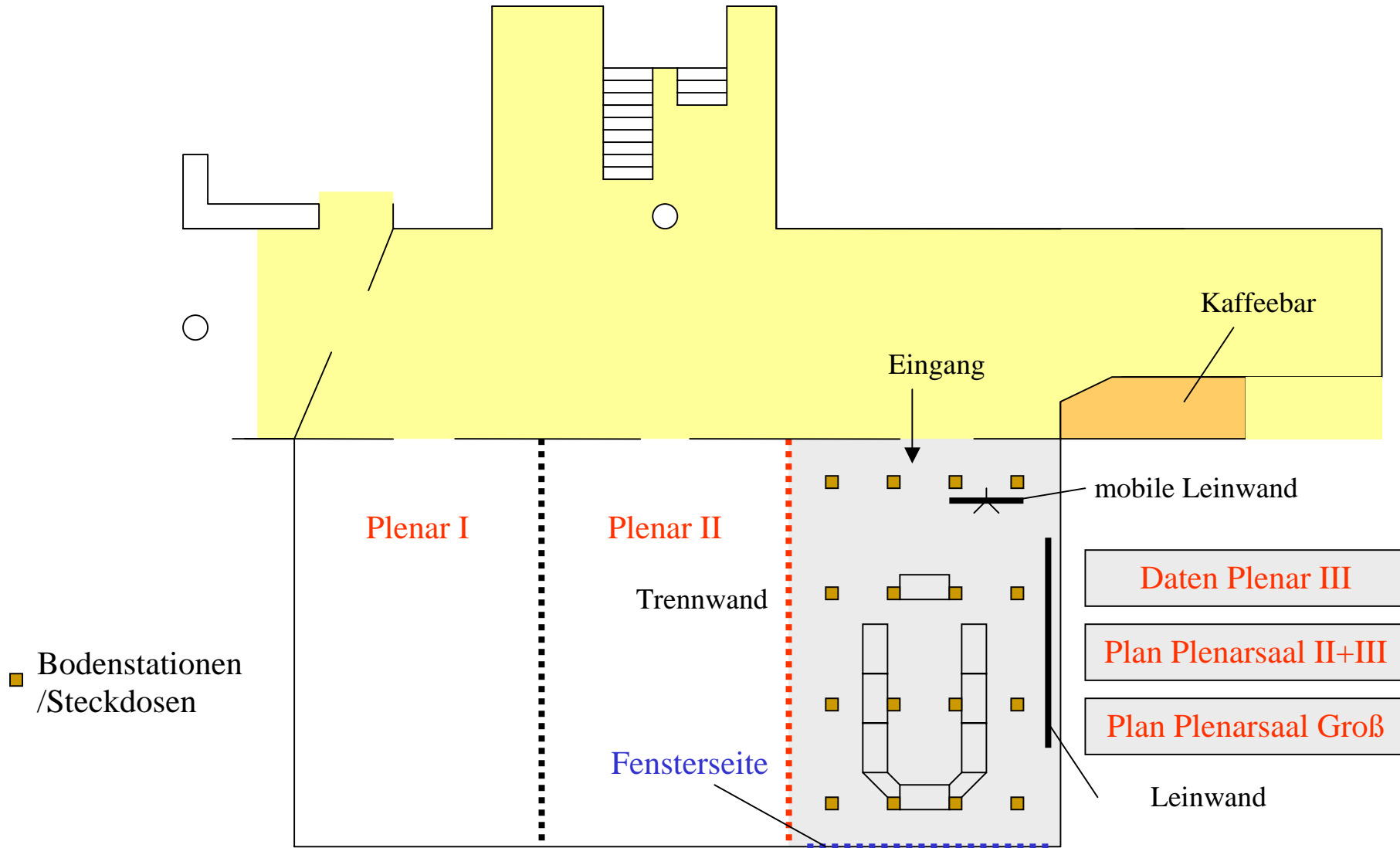

Raum „Plenarsaal II.+III.“

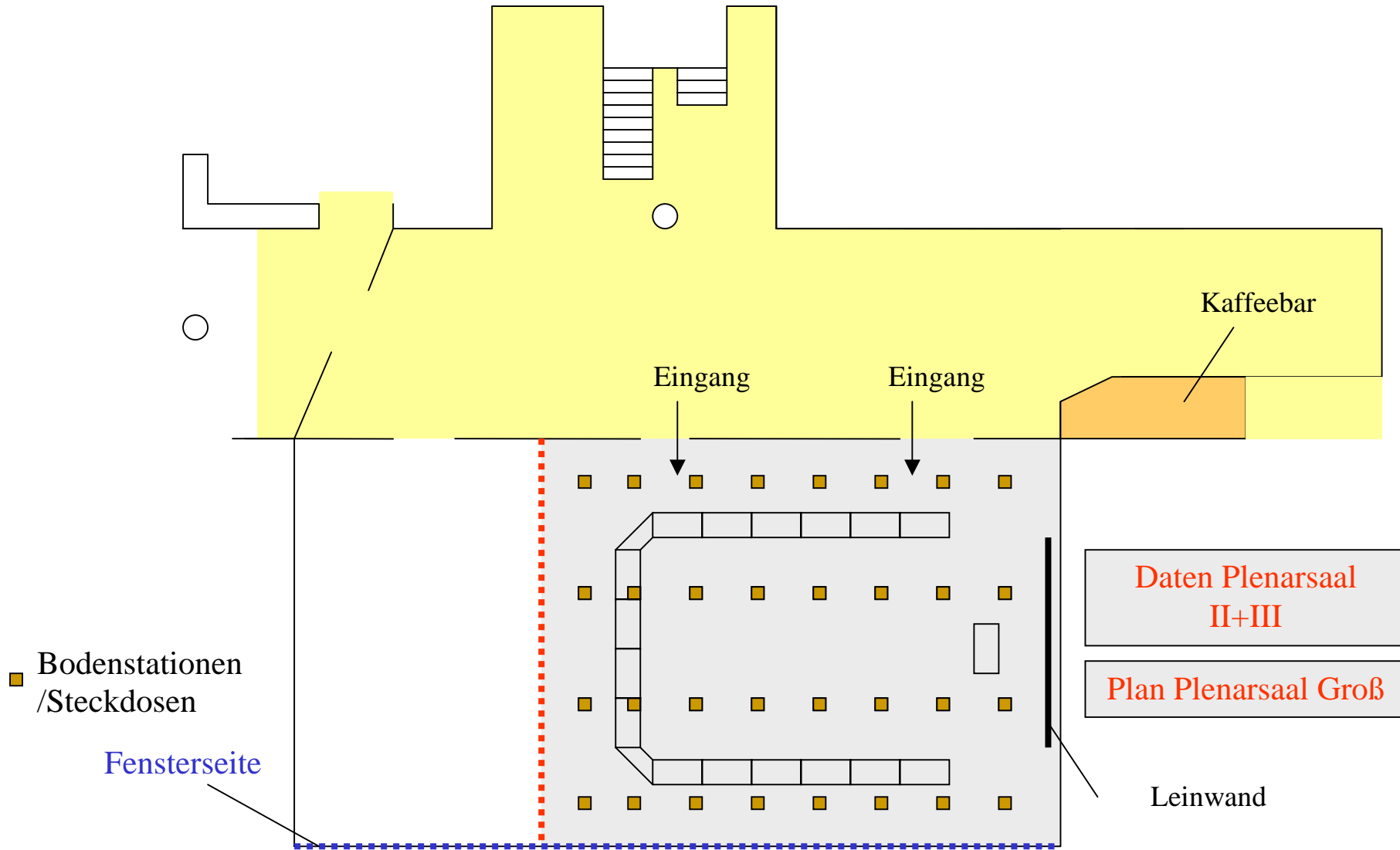

Raum „Plenarsaal“

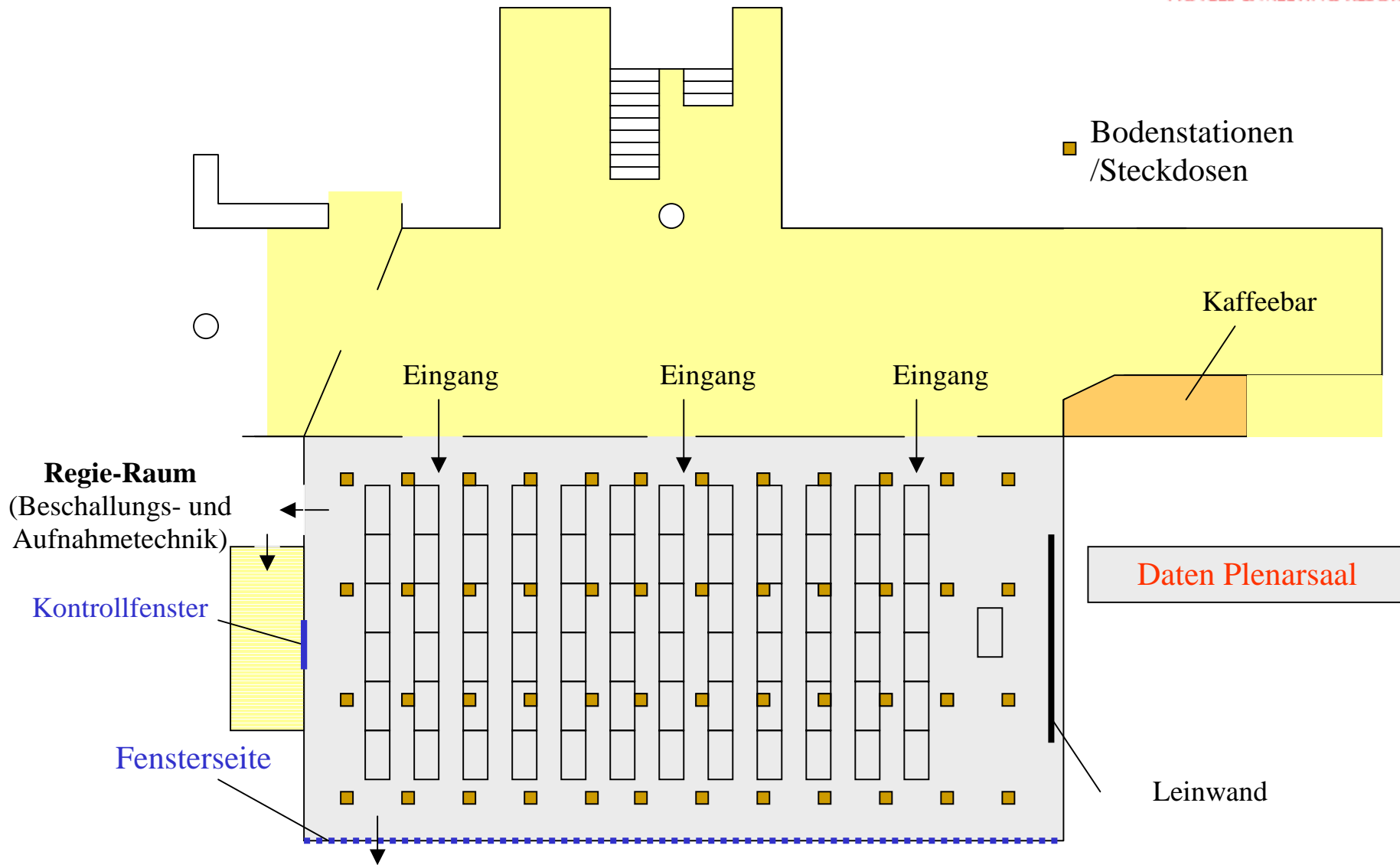

Zurück

Raum „Herrenzimmer“

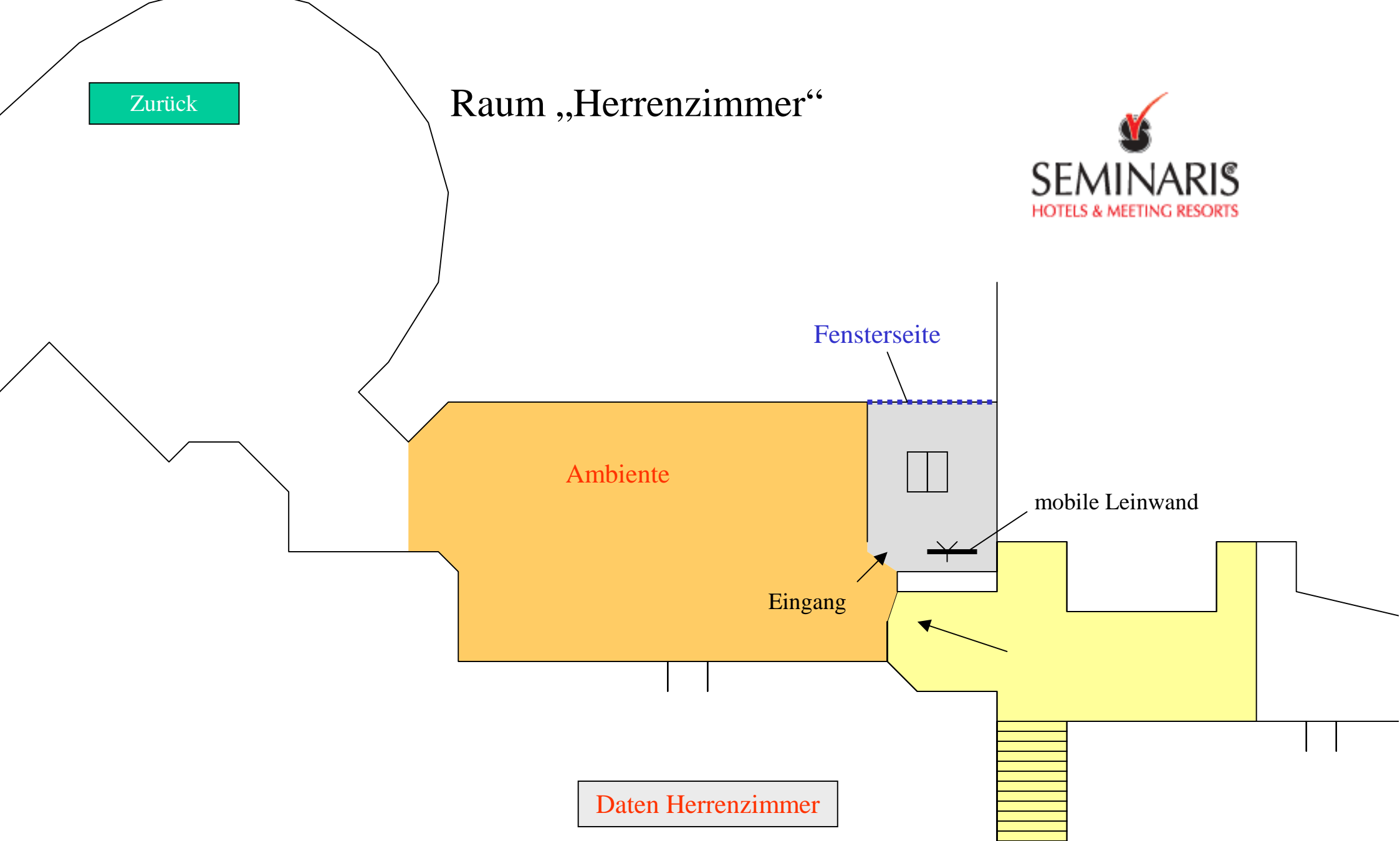

Ambiente

Fensterseite

mobile Leinwand

Eingang

Daten Herrenzimmer

ANLAGE AUDITBOGEN CERTIFIED CONFERENCE HOTEL**Erfassungsbogen Tagungsräume / Seminaris Hotel Bad Boll**

Name Tagungsraum	Baden- Württemberg
Länge / Breite	11,6m / 7,2m
Brutto-Fläche	84m ²
Netto-Fläche	84m ²
Unveränderliche Einbauten?	Neuland Projektions- und Pinwand
Maximale Teilnehmerzahl	80 (bei Stuhlreihen)
Deckenhöhe	310mm
Fensterfläche	10,6m x 2,9m
Fenster zu öffnen?	Ja / Kippfenster + Fenstertür
Beleuchtungsstärke	460Lx
Bedienungsmöglichkeit Beleuchtung	Ja / Lichtsteuerungsbedienfeld
Beleuchtung dimmbar?	Ja
Beleuchtung segmentweise schaltbar?	Ja / Lichtszenen-Auswahl
Bedienungsmöglichkeit Abdunklung	Ja / Verdunkelungsvorhang
Be- und Entlüftung / Klimaanlage?	Ja
Trennwand vorhanden?	Ja / Dorma-Variflex
Schalldämmung	58 dB gem. EN20140 in Rw (dB)
Anzahl Stromanschlüsse Wand	-
Anzahl Stromanschlüsse Bodentanks	10
Abstand Stromanschlüsse	2,70 – 4,70m
Starkstromanschluss verfügbar?	Nein
Internet-Verbindung vorhanden?	Ja
Art der Internet-Verbindung	Analog / ISDN / DSL / W-LAN
Leinwand im Raum fest installiert? / Größe	Ja / 5m x 3m
Art der Bedienung? (Ein- und ausfahrbar?)	Bedienfeld / elektrisch
Garderobe im Raum vorhanden?	Nein
Tagungsraum verschließbar?	Ja
Besondere Türmaße?	Breite: 0,97m Höhe: 2,10m
Separater Lieferzugang?	Nein
Maße?	-
Anmerkung	Ausgang in die Gartenanlage, Fußbodenheizung, Deckenlautsprecher, Funkmikrophon

ANLAGE AUDITBOGEN CERTIFIED CONFERENCE HOTEL**Erfassungsbogen Tagungsräume / Seminaris Hotel Bad Boll**

Name Tagungsraum	Baden-Württemberg groß
Länge / Breite	16,4m / 11,6m
Brutto-Fläche	184m ²
Netto-Fläche	184m ²
Unveränderliche Einbauten?	Neuland Projektions- und Pinwände (2x)
Maximale Teilnehmerzahl	170 (bei Stuhlreihen)
Deckenhöhe	310 mm
Fensterfläche	21,2m x 2,9m
Fenster zu öffnen?	Ja / Kippfenster + Fenstertür
Beleuchtungsstärke	460Lx
Bedienungsmöglichkeit Beleuchtung	Ja / Lichtsteuerungsbedienfeld
Beleuchtung dimmbar?	Ja
Beleuchtung segmentweise schaltbar?	Ja / Lichtszenen-Auswahl
Bedienungsmöglichkeit Abdunklung	Ja / Sonnenschutz & Verdunkelungsvorhang
Be- und Entlüftung / Klimaanlage?	Ja / Klimaanlage
Trennwand vorhanden?	Nein
Schalldämmung	-
Anzahl Stromanschlüsse Wand	-
Anzahl Stromanschlüsse Bodentanks	18
Abstand Stromanschlüsse	2,70 - 4,70m
Starkstromanschluss verfügbar?	Ja
Internet-Verbindung vorhanden?	Ja
Art der Internet-Verbindung	Analog / ISDN / DSL / W-LAN
Leinwand im Raum fest installiert? / Größe	Ja / 5m x 3m
Art der Bedienung? (Ein- und ausfahrbar?)	Bedienfeld / elektrisch
Garderobe im Raum vorhanden?	Nein
Tagungsraum verschließbar?	Ja
Besondere Türmaße?	Breite: 0,97m Höhe: 2,10m
Separater Lieferzugang?	Nein
Maße?	-
Anmerkung	Ausgang in die Gartenanlage, Fußbodenheizung, Deckenlautsprecher, Funkmikrofon

ANLAGE AUDITBOGEN CERTIFIED CONFERENCE HOTEL**Erfassungsbogen Tagungsräume / Seminaris Hotel Bad Boll**

Name Tagungsraum	Gruppenraum- Stuttgart
Länge / Breite	5m / 3,2m
Brutto-Fläche	16m ²
Netto-Fläche	16m ²
Unveränderliche Einbauten?	Keine
Maximale Teilnehmerzahl	6 (Blockform)
Deckenhöhe	310 mm
Fensterfläche	7,2m x 2,9m
Fenster zu öffnen?	Ja / Kippfenster + Fenstertür
Beleuchtungsstärke	550Lx
Bedienungsmöglichkeit Beleuchtung	Ja / Lichtsteuerungsbedienfeld
Beleuchtung dimmbar?	Ja
Beleuchtung segmentweise schaltbar?	Nein
Bedienungsmöglichkeit Abdunklung	Nein
Be- und Entlüftung / Klimaanlage?	Ja / Klimaanlage
Trennwand vorhanden?	Ja / Dorma-Variflex
Schalldämmung	58 dB gem. EN20140 in Rw(dB)
Anzahl Stromanschlüsse Wand	2
Anzahl Stromanschlüsse Bodentanks	2
Abstand Stromanschlüsse	1,5 - 2m
Starkstromanschluss verfügbar?	Nein
Internet-Verbindung vorhanden?	Ja
Art der Internet-Verbindung	Analog / ISDN / DSL / W-LAN
Leinwand im Raum fest installiert?	Nein
Art der Bedienung? (Ein- und ausfahrbar?)	-
Garderobe im Raum vorhanden?	Nein
Tagungsraum verschließbar?	Ja
Besondere Türmaße?	Breite: 1,86m Höhe: 2,16m
Separater Lieferzugang?	Nein
Maße?	-
Anmerkung	Ausgang in die Gartenanlage

ANLAGE AUDITBOGEN CERTIFIED CONFERENCE HOTEL**Erfassungsbogen Tagungsräume / Seminaris Hotel Bad Boll**

Name Tagungsraum	Stuttgart groß
Länge / Breite	10m / 3,2m
Brutto-Fläche	32m ²
Netto-Fläche	32m ²
Unveränderliche Einbauten?	Trennwandelemente bleiben im Raum
Maximale Teilnehmerzahl	15 (bei Stuhlreihen)
Deckenhöhe	310mm
Fensterfläche	14,4m x 2,9m
Fenster zu öffnen?	Ja
Beleuchtungsstärke	550Lx
Bedienungsmöglichkeit Beleuchtung	Ja
Beleuchtung dimmbar?	Ja
Beleuchtung segmentweise schaltbar?	Ja
Bedienungsmöglichkeit Abdunklung	Nein / nur Sonnenschutz-Südseite
Be- und Entlüftung / Klimaanlage?	Ja / Klimaanlage
Trennwand vorhanden?	-
Schalldämmung	
Anzahl Stromanschlüsse Wand	4
Anzahl Stromanschlüsse Bodentanks	4
Abstand Stromanschlüsse	1,5-2m
Starkstromanschluss verfügbar?	Nein
Internet-Verbindung vorhanden?	Ja
Art der Internet-Verbindung	Analog/ ISDN/ DSL/ W-LAN
Leinwand im Raum fest installiert?	Nein
Art der Bedienung? (Ein- und ausfahrbar?)	-
Garderobe im Raum vorhanden?	Nein
Tagungsraum verschließbar?	Ja
Besondere Türmaße?	Breite: 1,86m Höhe: 2,16m
Separater Lieferzugang?	Nein
Maße?	-
Anmerkung	Ausgang in die Gartenanlage

ANLAGE AUDITBOGEN CERTIFIED CONFERENCE HOTEL**Erfassungsbogen Tagungsräume / Seminaris Hotel Bad Boll**

Name Tagungsraum	Bayern
Länge / Breite	11,6m / 9,2m
Brutto-Fläche	100m ²
Netto-Fläche	100m ²
Unveränderliche Einbauten?	Neuland Projektions- und Pinwand
Maximale Teilnehmerzahl	90 (bei Stuhlreihen)
Deckenhöhe	310 mm
Fensterfläche	10,6m x 2,9m
Fenster zu öffnen?	Ja / Kippfenster + Fenstertür
Beleuchtungsstärke	460Lx
Bedienungsmöglichkeit Beleuchtung	Ja / Lichtsteuerungsbedienfeld
Beleuchtung dimmbar?	Ja
Beleuchtung segmentweise schaltbar?	Ja / Lichtszenen-Auswahl
Bedienungsmöglichkeit Abdunklung	Ja / Sonnenschutz & Verdunkelungsvorhang
Be- und Entlüftung / Klimaanlage?	Ja / Klimaanlage
Trennwand vorhanden?	Ja / Dorma-Variflex
Schalldämmung	58 dB gem. EN20140 in Rw(dB)
Anzahl Stromanschlüsse Wand	-
Anzahl Stromanschlüsse Bodentanks	8
Abstand Stromanschlüsse	2,7 - 4,7m
Starkstromanschluss verfügbar?	Ja
Internet-Verbindung vorhanden?	Ja
Art der Internet-Verbindung	Analog / ISDN / DSL / W-LAN
Leinwand im Raum fest installiert?	Nein
Art der Bedienung? (Ein- und ausfahrbar?)	-
Garderobe im Raum vorhanden?	Nein
Tagungsraum verschließbar?	Ja
Besondere Türmaße?	Breite: 0,97m Höhe: 2,10m
Separater Lieferzugang?	Nein
Maße?	-
Anmerkung	Ausgang in die Gartenanlage, Fußbodenheizung, Deckenlautsprecher, Funkmikrofon

ANLAGE AUDITBOGEN CERTIFIED CONFERENCE HOTEL**Erfassungsbogen Tagungsräume / Seminaris Hotel Bad Boll**

Name Tagungsraum	Gruppenraum- München
Länge / Breite	5m / 3,2m
Brutto-Fläche	16m ²
Netto-Fläche	16m ²
Unveränderliche Einbauten?	-
Maximale Teilnehmerzahl	6 (Blockform)
Deckenhöhe	310 mm
Fensterfläche	7,2m x 2,9m
Fenster zu öffnen?	Ja / Kippfenster + Fenstertür
Beleuchtungsstärke	550Lx
Bedienungsmöglichkeit Beleuchtung	Ja / Lichtsteuerungsbedienfeld
Beleuchtung dimmbar?	Ja
Beleuchtung segmentweise schaltbar?	Ja / Lichtszenen-Auswahl
Bedienungsmöglichkeit Abdunklung	Nein / nur Sonnenschutz
Be- und Entlüftung / Klimaanlage?	Ja / Klimaanlage
Trennwand vorhanden?	Ja / Dorma-Variflex
Schalldämmung	58 dB gem. EN20140 in Rw(dB)
Anzahl Stromanschlüsse Wand	2
Anzahl Stromanschlüsse Bodentanks	2
Abstand Stromanschlüsse	1,5 - 2m
Starkstromanschluss verfügbar?	Nein
Internet-Verbindung vorhanden?	Ja
Art der Internet-Verbindung	Analog / ISDN / DSL / W-LAN
Leinwand im Raum fest installiert?	Nein
Art der Bedienung? (Ein- und ausfahrbar?)	-
Garderobe im Raum vorhanden?	Nein
Tagungsraum verschließbar?	Ja
Besondere Türmaße?	Breite: 1,86m Höhe: 2,16m
Separater Lieferzugang?	Nein
Maße?	-
Anmerkung	Ausgang in die Gartenanlage

ANLAGE AUDITBOGEN CERTIFIED CONFERENCE HOTEL**Erfassungsbogen Tagungsräume / Seminaris Hotel Bad Boll**

Name Tagungsraum	Sachsen
Länge / Breite	6,8m / 7,7m
Brutto-Fläche	52m ²
Netto-Fläche	52m ²
Unveränderliche Einbauten?	Neuland Projektions- und Pinwand
Maximale Teilnehmerzahl	40 (bei Stuhlreihen)
Deckenhöhe	310mm
Fensterfläche	4,1m x 2,9m
Fenster zu öffnen?	Ja / Kippfenster + Fenstertür
Beleuchtungsstärke	600Lx
Bedienungsmöglichkeit Beleuchtung	Ja / Lichtsteuerungsbedienfeld
Beleuchtung dimmbar?	Ja
Beleuchtung segmentweise schaltbar?	Ja / Lichtszenen-Auswahl
Bedienungsmöglichkeit Abdunklung	Ja / Verdunkelungsvorhang & Sonnenschutz
Be- und Entlüftung / Klimaanlage?	Ja/ Klimaanlage
Trennwand vorhanden?	Ja / Dorma-Variflex
Schalldämmung	58 dB gem. EN20140 in Rw(dB)
Anzahl Stromanschlüsse Wand	2
Anzahl Stromanschlüsse Bodentanks	8
Abstand Stromanschlüsse	0,5-2 - 5m
Starkstromanschluss verfügbar?	Nein
Internet-Verbindung vorhanden?	Ja
Art der Internet-Verbindung	Analog / ISDN / DSL / W-LAN
Leinwand im Raum fest installiert?	Nein
Art der Bedienung? (Ein- und ausfahrbar?)	-
Garderobe im Raum vorhanden?	Nein
Tagungsraum verschließbar?	Ja
Besondere Türmaße?	Breite: 0,97m Höhe: 2,10m
Separater Lieferzugang?	Nein
Maße?	-
Anmerkung	Ausgang in die Gartenanlage; Magnetschiene, Fußbodenheizung, Deckenlautsprecher, Funkmikrofon

ANLAGE AUDITBOGEN CERTIFIED CONFERENCE HOTEL**Erfassungsbogen Tagungsräume / Seminaris Hotel Bad Boll**

Name Tagungsraum	Gruppenraum- Dresden
Länge / Breite	6,8m / 3,5m
Brutto-Fläche	16m ²
Netto-Fläche	16m ²
Unveränderliche Einbauten?	-
Maximale Teilnehmerzahl	6 (Blockform)
Deckenhöhe	310 mm
Fensterfläche	6,20m x 2,3m
Fenster zu öffnen?	Ja
Beleuchtungsstärke	500Lx
Bedienungsmöglichkeit Beleuchtung	Ja / Lichtsteuerungsbedienfeld
Beleuchtung dimmbar?	Ja
Beleuchtung segmentweise schaltbar?	Nein
Bedienungsmöglichkeit Abdunklung	Nein / nur Sonnenschutz
Be- und Entlüftung / Klimaanlage?	Nein
Trennwand vorhanden?	Ja / Dorma-Variflex
Schalldämmung	58 dB gem. EN20140 in Rw(dB)
Anzahl Stromanschlüsse Wand	2
Anzahl Stromanschlüsse Bodentanks	1
Abstand Stromanschlüsse	2,5m
Starkstromanschluss verfügbar?	Nein
Internet-Verbindung vorhanden?	Ja
Art der Internet-Verbindung	Analog / ISDN / DSL / W-LAN
Leinwand im Raum fest installiert?	Nein
Art der Bedienung? (Ein- und ausfahrbar?)	-
Garderobe im Raum vorhanden?	Nein
Tagungsraum verschließbar?	Ja
Besondere Türmaße?	Breite: 0,86m Höhe: 2,24m
Separater Lieferzugang?	Nein
Maße?	-
Anmerkung	Fußbodenheizung

ANLAGE AUDITBOGEN CERTIFIED CONFERENCE HOTEL**Erfassungsbogen Tagungsräume / Seminaris Hotel Bad Boll**

Name Tagungsraum	Bremen
Länge / Breite	7,67m / 3,6m
Brutto-Fläche	28m ²
Netto-Fläche	28m ²
Unveränderliche Einbauten?	Neuland Projektions- und Pinwand
Maximale Teilnehmerzahl	15 (bei Stuhlreihen)
Deckenhöhe	310 mm
Fensterfläche	6,4m x 1,7m
Fenster zu öffnen?	Ja
Beleuchtungsstärke	550Lx
Bedienungsmöglichkeit Beleuchtung	Ja / Lichtsteuerungsbedienfeld
Beleuchtung dimmbar?	Ja
Beleuchtung segmentweise schaltbar?	Ja / Lichtszenen-Auswahl
Bedienungsmöglichkeit Abdunklung	Ja / Verdunkelungsvorhang
Be- und Entlüftung / Klimaanlage?	Ja / Klimaanlage
Trennwand vorhanden?	Nein
Schalldämmung	-
Anzahl Stromanschlüsse Wand	4
Anzahl Stromanschlüsse Bodentanks	4
Abstand Stromanschlüsse	1,4 - 2,1m
Starkstromanschluss verfügbar?	Nein
Internet-Verbindung vorhanden?	Ja
Art der Internet-Verbindung	Analog / ISDN / DSL / W-LAN
Leinwand im Raum fest installiert?	Nein
Art der Bedienung? (Ein- und ausfahrbar?)	-
Garderobe im Raum vorhanden?	Nein
Tagungsraum verschließbar?	Ja
Besondere Türmaße?	Breite: 0,97m Höhe: 2,10m
Separater Lieferzugang?	Nein
Maße?	-
Anmerkung	Magnetschiene, Fußbodenheizung

ANLAGE AUDITBOGEN CERTIFIED CONFERENCE HOTEL**Erfassungsbogen Tagungsräume / Seminaris Hotel Bad Boll**

Name Tagungsraum	Ausstellungsfoyer- Inspiration
Länge / Breite	15,4m 2,4m /5,6m /9,3m
Brutto-Fläche	80m ²
Netto-Fläche	80m ²
Unveränderliche Einbauten?	Säule in Raum
Maximale Teilnehmerzahl	-
Deckenhöhe	310 mm
Fensterfläche	3,2m x 2,9
Fenster zu öffnen?	Ja/ Kippfenster + Fenstertür
Beleuchtungsstärke	180Lx
Bedienungsmöglichkeit Beleuchtung	Ja / Lichtsteuerungsbedienfeld
Beleuchtung dimmbar?	Ja
Beleuchtung segmentweise schaltbar?	Ja / Lichtszenen-Auswahl
Bedienungsmöglichkeit Abdunklung	Nein
Be- und Entlüftung / Klimaanlage?	Ja / Klimaanlage
Trennwand vorhanden?	Nein
Schalldämmung	-
Anzahl Stromanschlüsse Wand	4
Anzahl Stromanschlüsse Bodentanks	-
Abstand Stromanschlüsse	2,5 - 7m
Starkstromanschluss verfügbar?	Nein
Internet-Verbindung vorhanden?	Ja
Art der Internet-Verbindung	Analog / WLAN
Leinwand im Raum fest installiert?	Nein
Art der Bedienung? (Ein- und ausfahrbar?)	-
Garderobe im Raum vorhanden?	Ja
Tagungsraum verschließbar?	Ja
Besondere Türmaße?	Breite: 1,78m Höhe: 2,08m
Separater Lieferzugang?	Nein
Maße?	-
Anmerkung	Ausgang in die Gartenanlage, Fußbodenheizung

ANLAGE AUDITBOGEN CERTIFIED CONFERENCE HOTEL**Erfassungsbogen Tagungsräume / Seminaris Hotel Bad Boll**

Name Tagungsraum	Thüringen
Länge / Breite	9m / 6,2m
Brutto-Fläche	54m ²
Netto-Fläche	50m ²
Unveränderliche Einbauten?	Pin- und Leinwandkaste, Garderobeschränke
Maximale Teilnehmerzahl	30 (bei Stuhlreihen)
Deckenhöhe	220mm
Fensterfläche	3 Fenstertüren
Fenster zu öffnen?	Ja
Beleuchtungsstärke	630Lx
Bedienungsmöglichkeit Beleuchtung	Ja / Lichtsteuerungsbedienfeld
Beleuchtung dimmbar?	Ja
Beleuchtung segmentweise schaltbar?	Ja / Lichtszenen-Auswahl
Bedienungsmöglichkeit Abdunklung	Ja / Verdunkelungsvorhänge
Be- und Entlüftung / Klimaanlage?	Nein
Trennwand vorhanden?	Nein
Schalldämmung	-
Anzahl Stromanschlüsse Wand	3
Anzahl Stromanschlüsse Bodentanks	3
Abstand Stromanschlüsse	1,5 - 3,5m
Starkstromanschluss verfügbar?	Nein
Internet-Verbindung vorhanden?	Ja
Art der Internet-Verbindung	Analog / ISDN / DSL / W-LAN
Leinwand im Raum fest installiert? /Größe	Ja / 1,6m x 1,6m
Art der Bedienung? (Ein- und ausfahrbar?)	Bedienfeld / elektrisch
Garderobe im Raum vorhanden?	Ja
Tagungsraum verschließbar?	Ja
Besondere Türmaße?	Breite:0,91m Höhe: 1,95m
Separater Lieferzugang?	Nein
Maße?	-
Anmerkung	Ausgang auf die Terrasse

ANLAGE AUDITBOGEN CERTIFIED CONFERENCE HOTEL**Erfassungsbogen Tagungsräume / Seminaris Hotel Bad Boll**

Name Tagungsraum	Herrenzimmer
Länge / Breite	7,7m / 3,6m
Brutto-Fläche	28m ²
Netto-Fläche	25m ²
Unveränderliche Einbauten?	Eingebaute Schrankwand
Maximale Teilnehmerzahl	15 (bei Stuhlreihen)
Deckenhöhe	360 mm
Fensterfläche	3,6 x 3,6m
Fenster zu öffnen?	Ja / Kippfenster+ Fenstertür
Beleuchtungsstärke	250Lx
Bedienungsmöglichkeit Beleuchtung	Ja
Beleuchtung dimmbar?	Ja / Lichtsteuerungsbedienfeld
Beleuchtung segmentweise schaltbar?	Ja / Lichtszenen-Auswahl
Bedienungsmöglichkeit Abdunklung	Nein / nur Sonnenschutz
Be- und Entlüftung / Klimaanlage?	Ja / Be- und Entlüftung
Trennwand vorhanden?	Nein
Schalldämmung	-
Anzahl Stromanschlüsse Wand	2
Anzahl Stromanschlüsse Bodentanks	-
Abstand Stromanschlüsse	5
Starkstromanschluss verfügbar?	Nein
Internet-Verbindung vorhanden?	Ja
Art der Internet-Verbindung	W-LAN
Leinwand im Raum fest installiert?	Nein
Art der Bedienung? (Ein- und ausfahrbar?)	-
Garderobe im Raum vorhanden?	Nein
Tagungsraum verschließbar?	Ja
Besondere Türmaße?	Breite: 1,1m Höhe: 2,26m
Separater Lieferzugang?	Nein
Maße?	-
Anmerkung	Ausgang auf die Sonnenterrasse, Fußbodenheizung

ANLAGE AUDITBOGEN CERTIFIED CONFERENCE HOTEL**Erfassungsbogen Tagungsräume / Seminaris Hotel Bad Boll**

Name Tagungsraum	Plenarsaal I.
Länge / Breite	11,5m / 7m
Brutto-Fläche	80m ²
Netto-Fläche	80m ²
Unveränderliche Einbauten?	-
Maximale Teilnehmerzahl	70 (bei Stuhlreihen)
Deckenhöhe	450mm
Fensterfläche	7m x 4,5m
Fenster zu öffnen?	Nein, aber die Türe an der Fensterseite
Beleuchtungsstärke	550 Lx
Bedienungsmöglichkeit Beleuchtung	Ja
Beleuchtung dimmbar?	Ja / zusätzlich DIA- Schaltung (50% Licht)
Beleuchtung segmentweise schaltbar?	Ja / 3 Segmente
Bedienungsmöglichkeit Abdunklung	Ja / Sonnenschutz-Jalousie
Be- und Entlüftung / Klimaanlage?	Ja / Klimaanlage
Trennwand vorhanden?	Ja / Dorma-Variflex
Schalldämmung	58 dB gem. EN20140 in Rw(dB)
Anzahl Stromanschlüsse Wand	1
Anzahl Stromanschlüsse Bodentanks	16
Abstand Stromanschlüsse	1,5 - 2,6m
Starkstromanschluss verfügbar?	Ja
Internet-Verbindung vorhanden?	Ja
Art der Internet-Verbindung	Analog / ISDN / DSL / W-LAN
Leinwand im Raum fest installiert?	Nein
Art der Bedienung? (Ein- und ausfahrbar?)	-
Garderobe im Raum vorhanden?	Nein
Tagungsraum verschließbar?	Ja
Besondere Türmaße?	Breite: 2,02m Höhe: 2,08m
Separater Lieferzugang?	Ja
Maße?	Breite: 2,02m Höhe: 2,42m
Anmerkung	Deckenlautsprecher, Funkmikrophon, Musikbeschallung, Regieraum

ANLAGE AUDITBOGEN CERTIFIED CONFERENCE HOTEL**Erfassungsbogen Tagungsräume / Seminaris Hotel Bad Boll**

Name Tagungsraum	Plenarsaal II.
Länge / Breite	11,5m / 7m
Brutto-Fläche	80m ²
Netto-Fläche	80m ²
Unveränderliche Einbauten?	-
Maximale Teilnehmerzahl	70 (bei Stuhlreihen)
Deckenhöhe	450mm
Fensterfläche	7m x 4,5m
Fenster zu öffnen?	Ja
Beleuchtungsstärke	550Lx
Bedienungsmöglichkeit Beleuchtung	Ja
Beleuchtung dimmbar?	Ja / zusätzlich DIA- Schaltung (50% Licht)
Beleuchtung segmentweise schaltbar?	Ja / 3 Segmente
Bedienungsmöglichkeit Abdunklung	Ja / Sonnenschutz-Jalousie
Be- und Entlüftung / Klimaanlage?	Ja / Klimaanlage
Trennwand vorhanden?	Ja / Dorma-Variflex
Schalldämmung	58 dB gem. EN20140 in Rw(dB)
Anzahl Stromanschlüsse Wand	1
Anzahl Stromanschlüsse Bodentanks	16
Abstand Stromanschlüsse	1,5 - 2,6m
Starkstromanschluss verfügbar?	Ja
Internet-Verbindung vorhanden?	Ja
Art der Internet-Verbindung	Analog / ISDN / DSL / W-LAN
Leinwand im Raum fest installiert? / Größe	Ja /
Art der Bedienung? (Ein- und ausfahrbar?)	Bedienfeld / elektrisch
Garderobe im Raum vorhanden?	Nein
Tagungsraum verschließbar?	Ja
Besondere Türmaße?	Breite: 2,02m Höhe: 2,08m
Separater Lieferzugang?	Nein
Maße?	-
Anmerkung	Deckenlautsprecher, Funkmikrophon, Musikbeschallung

ANLAGE AUDITBOGEN CERTIFIED CONFERENCE HOTEL**Erfassungsbogen Tagungsräume / Seminaris Hotel Bad Boll**

Name Tagungsraum	Plenarsaal III.
Länge / Breite	11,5m / 7m
Brutto-Fläche	80m ²
Netto-Fläche	80m ²
Unveränderliche Einbauten?	-
Maximale Teilnehmerzahl	70 (bei Stuhlreihen)
Deckenhöhe	450mm
Fensterfläche	7m x 4,5m
Fenster zu öffnen?	ja
Beleuchtungsstärke	550Lx
Bedienungsmöglichkeit Beleuchtung	ja
Beleuchtung dimmbar?	Ja / zusätzlich DIA- Schaltung (50% Licht)
Beleuchtung segmentweise schaltbar?	Ja / 3 Segmente
Bedienungsmöglichkeit Abdunklung	Ja / Sonnenschutz-Jalousie
Be- und Entlüftung / Klimaanlage?	Ja / Klimaanlage
Trennwand vorhanden?	Ja / Dorma-Variflex
Schalldämmung	58 dB gem. EN20140 in Rw(dB)
Anzahl Stromanschlüsse Wand	1
Anzahl Stromanschlüsse Bodentanks	16
Abstand Stromanschlüsse	1,5 - 2,6m
Starkstromanschluss verfügbar?	Ja
Internet-Verbindung vorhanden?	Ja
Art der Internet-Verbindung	Analog / ISDN / DSL / W-LAN
Leinwand im Raum fest installiert?/Größe	Ja / 6m x 4m
Art der Bedienung? (Ein- und ausfahrbar?)	Bedienfeld / elektrisch
Garderobe im Raum vorhanden?	Nein
Tagungsraum verschließbar?	Ja
Besondere Türmaße?	Breite: 2,02m Höhe: 2,08m
Separater Lieferzugang?	Ja
Maße?	Breite: 1,03m Höhe: 2,08m
Anmerkung	Deckenlautsprecher, Funkmikrophon, Musikbeschallung

ANLAGE AUDITBOGEN CERTIFIED CONFERENCE HOTEL**Erfassungsbogen Tagungsräume / Seminaris Hotel Bad Boll**

Name Tagungsraum	Plenarsaal II.+III.
Länge / Breite	14m / 11,5m
Brutto-Fläche	160m ²
Netto-Fläche	160m ²
Unveränderliche Einbauten?	-
Maximale Teilnehmerzahl	150 (bei Stuhlreihen)
Deckenhöhe	450mm
Fensterfläche	14m x 4,5m
Fenster zu öffnen?	ja
Beleuchtungsstärke	550Lx
Bedienungsmöglichkeit Beleuchtung	ja
Beleuchtung dimmbar?	Ja / zusätzlich DIA- Schaltung (50% Licht)
Beleuchtung segmentweise schaltbar?	Ja / 3 Segmente
Bedienungsmöglichkeit Abdunklung	Ja / Sonnenschutz-Jalousie
Be- und Entlüftung / Klimaanlage?	Ja / Klimaanlage
Trennwand vorhanden?	Ja / Dorma-Variflex
Schalldämmung	58 dB gem. EN20140 in Rw(dB)
Anzahl Stromanschlüsse Wand	2
Anzahl Stromanschlüsse Bodentanks	32
Abstand Stromanschlüsse	1,5 - 2,6m
Starkstromanschluss verfügbar?	Ja
Internet-Verbindung vorhanden?	Ja
Art der Internet-Verbindung	Analog / ISDN / DSL / W-LAN
Leinwand im Raum fest installiert?	Ja
Art der Bedienung? (Ein- und ausfahrbar?)	Bedienfeld / elektrisch
Garderobe im Raum vorhanden?	Nein
Tagungsraum verschließbar?	Ja
Besondere Türmaße?	Breite: 2,02m Höhe: 2,08m
Separater Lieferzugang?	Ja
Maße?	Breite: 1,03m Höhe: 2,08m
Anmerkung	Deckenlautsprecher, Funkmikrophon, Musikbeschallung

ANLAGE AUDITBOGEN CERTIFIED CONFERENCE HOTEL**Erfassungsbogen Tagungsräume / Seminaris Hotel Bad Boll**

Name Tagungsraum	Plenarsaal groß (I.+II.+III.)
Länge / Breite	21m / 11,5m
Brutto-Fläche	240m ²
Netto-Fläche	240m ²
Unveränderliche Einbauten?	-
Maximale Teilnehmerzahl	220 (bei Stuhlreihen)
Deckenhöhe	450mm
Fensterfläche	21m x 4,5m
Fenster zu öffnen?	Ja
Beleuchtungsstärke	550Lx
Bedienungsmöglichkeit Beleuchtung	ja
Beleuchtung dimmbar?	Ja / zusätzlich DIA- Schaltung (50% Licht)
Beleuchtung segmentweise schaltbar?	Ja / 3 Segmente
Bedienungsmöglichkeit Abdunklung	Ja / Sonnenschutz-Jalousie
Be- und Entlüftung / Klimaanlage?	Ja / Klimaanlage
Trennwand vorhanden?	-
Schalldämmung	
Anzahl Stromanschlüsse Wand	3
Anzahl Stromanschlüsse Bodentanks	48
Abstand Stromanschlüsse	1,5 - 2,6m
Starkstromanschluss verfügbar?	Ja
Internet-Verbindung vorhanden?	Ja
Art der Internet-Verbindung	Analog / ISDN / DSL / W-LAN
Leinwand im Raum fest installiert? /Größe	Ja / 6m x 4m
Art der Bedienung? (Ein- und ausfahrbar?)	Bedienfeld / elektrisch
Garderobe im Raum vorhanden?	Nein
Tagungsraum verschließbar?	Ja
Besondere Türmaße?	Breite: 2,02m Höhe: 2,08m
Separater Lieferzugang?	Ja
Maße?	Breite: 2,02m Höhe: 2,42m
Anmerkung	Deckenlautsprecher, Funkmikrophon, Musikbeschallung, Regieraum

ANLAGE AUDITBOGEN CERTIFIED CONFERENCE HOTEL**Erfassungsbogen Tagungsräume / Seminaris Hotel Bad Boll**

Name Tagungsraum	Potsdam
Länge / Breite	9,60m / 5,60m
Brutto-Fläche	54m ²
Netto-Fläche	54m ²
Unveränderliche Einbauten?	-
Maximale Teilnehmerzahl	40 (bei Stuhlreihen)
Deckenhöhe	290mm
Fensterfläche	6,1m x 1,6m
Fenster zu öffnen?	Ja
Beleuchtungsstärke	600Lx
Bedienungsmöglichkeit Beleuchtung	Ja
Beleuchtung dimmbar?	Ja
Beleuchtung segmentweise schaltbar?	Ja
Bedienungsmöglichkeit Abdunklung	Ja / Sonnenschutz +Verdunkelungsvorhänge
Be- und Entlüftung / Klimaanlage?	Ja / Klimaanlage
Trennwand vorhanden?	Ja / Dorma-Variflex
Schalldämmung	58 dB gem. EN20140 in Rw(dB)
Anzahl Stromanschlüsse Wand	4
Anzahl Stromanschlüsse Bodentanks	6
Abstand Stromanschlüsse	1,9 - 2,2m
Starkstromanschluss verfügbar?	Nein
Internet-Verbindung vorhanden?	Ja
Art der Internet-Verbindung	Analog / ISDN / DSL / W-LAN
Leinwand im Raum fest installiert? / Größe	Ja / 2m x 2m
Art der Bedienung? (Ein- und ausfahrbar?)	Bedienfeld /elektrisch
Garderobe im Raum vorhanden?	Nein
Tagungsraum verschließbar?	Ja
Besondere Türmaße?	Breite:1,03m Höhe: 2,02m
Separater Lieferzugang?	Nein
Maße?	-
Anmerkung	8m Magnetschiene, Musikbeschallung, Deckenlautsprecher

ANLAGE AUDITBOGEN CERTIFIED CONFERENCE HOTEL**Erfassungsbogen Tagungsräume / Seminaris Hotel Bad Boll**

Name Tagungsraum	Potsdam groß
Länge / Breite	14,2m / 6m
Brutto-Fläche	85m ²
Netto-Fläche	85m ²
Unveränderliche Einbauten?	-
Maximale Teilnehmerzahl	70 (bei Stuhlreihen)
Deckenhöhe	290mm
Fensterfläche	10,5m x 1,6m
Fenster zu öffnen?	Ja
Beleuchtungsstärke	600Lx
Bedienungsmöglichkeit Beleuchtung	Ja
Beleuchtung dimmbar?	Ja
Beleuchtung segmentweise schaltbar?	Ja
Bedienungsmöglichkeit Abdunklung	Ja / Sonnenschutz +Verdunkelungsvorhänge
Be- und Entlüftung / Klimaanlage?	Ja / Klimaanlage
Trennwand vorhanden?	-
Schalldämmung	
Anzahl Stromanschlüsse Wand	7
Anzahl Stromanschlüsse Bodentanks	7
Abstand Stromanschlüsse	1,9 - 2,2m
Starkstromanschluss verfügbar?	Nein
Internet-Verbindung vorhanden?	Ja
Art der Internet-Verbindung	Analog / ISDN / DSL / W-LAN
Leinwand im Raum fest installiert?/ Größe	Ja / 2m x 2m
Art der Bedienung? (Ein- und ausfahrbar?)	Bedienfeld / elektrisch
Garderobe im Raum vorhanden?	Nein
Tagungsraum verschließbar?	Ja
Besondere Türmaße?	Breite:1,03m Höhe: 2,08m
Separater Lieferzugang?	Nein
Maße?	-
Anmerkung	12m Magnetschiene, Musikbeschallung, Deckenlautsprecher

ANLAGE AUDITBOGEN CERTIFIED CONFERENCE HOTEL**Erfassungsbogen Tagungsräume / Seminaris Hotel Bad Boll**

Name Tagungsraum	Bad Boll
Länge / Breite	6,80m / 4,60m
Brutto-Fläche	31m ²
Netto-Fläche	31m ²
Unveränderliche Einbauten?	-
Maximale Teilnehmerzahl	18 (bei Stuhlreihen)
Deckenhöhe	290mm
Fensterfläche	4,4m x 1,6m
Fenster zu öffnen?	Ja
Beleuchtungsstärke	600Lx
Bedienungsmöglichkeit Beleuchtung	Ja
Beleuchtung dimmbar?	Ja
Beleuchtung segmentweise schaltbar?	Nein
Bedienungsmöglichkeit Abdunklung	Ja /Sonnenschutz +Verdunkelungsvorhänge
Be- und Entlüftung / Klimaanlage?	Ja / Klimaanlage
Trennwand vorhanden?	Ja / Dorma-Variflex
Schalldämmung	58 dB gem. EN20140 in Rw(dB)
Anzahl Stromanschlüsse Wand	3
Anzahl Stromanschlüsse Bodentanks	1
Abstand Stromanschlüsse	2,5 - 4m
Starkstromanschluss verfügbar?	Nein
Internet-Verbindung vorhanden?	Ja
Art der Internet-Verbindung	Analog / ISDN / DSL / W-LAN
Leinwand im Raum fest installiert?	Nein
Art der Bedienung? (Ein- und ausfahrbar?)	-
Garderobe im Raum vorhanden?	Nein
Tagungsraum verschließbar?	Ja
Besondere Türmaße?	Breite: 1,03m Höhe: 2,08m
Separater Lieferzugang?	Nein
Maße?	-
Anmerkung	Magnetschiene, Musikbeschallung, Deckenlautsprecher

ANLAGE AUDITBOGEN CERTIFIED CONFERENCE HOTEL**Erfassungsbogen Tagungsräume / Seminaris Hotel Bad Boll**

Name Tagungsraum	Lüneburg
Länge / Breite	9,5m / 6,4m
Brutto-Fläche	61m ²
Netto-Fläche	61m ²
Unveränderliche Einbauten?	-
Maximale Teilnehmerzahl	50 (bei Stuhlreihen)
Deckenhöhe	290mm
Fensterfläche	
Fenster zu öffnen?	Ja
Beleuchtungsstärke	600Lx
Bedienungsmöglichkeit Beleuchtung	Ja
Beleuchtung dimmbar?	Ja
Beleuchtung segmentweise schaltbar?	Ja
Bedienungsmöglichkeit Abdunklung	Ja / Sonnenschutz +Verdunkelungsvorhänge
Be- und Entlüftung / Klimaanlage?	Ja / Klimaanlage
Trennwand vorhanden?	Ja / Dorma-Variflex
Schalldämmung	58 dB gem. EN20140 in Rw(dB)
Anzahl Stromanschlüsse Wand	5
Anzahl Stromanschlüsse Bodentanks	6
Abstand Stromanschlüsse	1,5 - 2m
Starkstromanschluss verfügbar?	Nein
Internet-Verbindung vorhanden?	Ja
Art der Internet-Verbindung	Analog / ISDN / DSL / W-LAN
Leinwand im Raum fest installiert?/ Größe	Ja / 2m x 2m
Art der Bedienung? (Ein- und ausfahrbar?)	Bedienfeld / elektrisch
Garderobe im Raum vorhanden?	Nein
Tagungsraum verschließbar?	Ja
Besondere Türmaße?	Breite: 1,03m Höhe: 2,08m
Separater Lieferzugang?	Nein
Maße?	-
Anmerkung	4m Magnetschiene, Musikbeschallung, Deckenlautsprecher

ANLAGE AUDITBOGEN CERTIFIED CONFERENCE HOTEL**Erfassungsbogen Tagungsräume / Seminaris Hotel Bad Boll**

Name Tagungsraum	Lüneburg groß
Länge / Breite	13,4m / 6,4m
Brutto-Fläche	85m ²
Netto-Fläche	85m ²
Unveränderliche Einbauten?	-
Maximale Teilnehmerzahl	70 (bei Stuhlreihen)
Deckenhöhe	290mm
Fensterfläche	12m x 1,6m
Fenster zu öffnen?	Ja
Beleuchtungsstärke	600Lx
Bedienungsmöglichkeit Beleuchtung	Ja
Beleuchtung dimmbar?	Ja
Beleuchtung segmentweise schaltbar?	Ja
Bedienungsmöglichkeit Abdunklung	Ja / Sonnenschutz +Verdunkelungsvorhänge
Be- und Entlüftung / Klimaanlage?	Ja / Klimaanlage
Trennwand vorhanden?	-
Schalldämmung	
Anzahl Stromanschlüsse Wand	9
Anzahl Stromanschlüsse Bodentanks	7
Abstand Stromanschlüsse	1,5 - 2m
Starkstromanschluss verfügbar?	Nein
Internet-Verbindung vorhanden?	Ja
Art der Internet-Verbindung	Analog / ISDN / DSL / W-LAN
Leinwand im Raum fest installiert?/ Größe	Ja / 2m x 2m
Art der Bedienung? (Ein- und ausfahrbar?)	Bedienfeld/ Elektrisch
Garderobe im Raum vorhanden?	Nein
Tagungsraum verschließbar?	Ja
Besondere Türmaße?	Breite: 1,03m Höhe: 2,08m
Separater Lieferzugang?	Nein
Maße?	-
Anmerkung	8m Magnetschiene, Musikbeschallung, Deckenlautsprecher

ANLAGE AUDITBOGEN CERTIFIED CONFERENCE HOTEL**Erfassungsbogen Tagungsräume / Seminaris Hotel Bad Boll**

Name Tagungsraum	Hermannsburg
Länge / Breite	6,4m / 3,8m
Brutto-Fläche	24m ²
Netto-Fläche	24m ²
Unveränderliche Einbauten?	-
Maximale Teilnehmerzahl	15 (bei Stuhlreihen)
Deckenhöhe	290mm
Fensterfläche	3,8m x 1,6m
Fenster zu öffnen?	Ja
Beleuchtungsstärke	600Lx
Bedienungsmöglichkeit Beleuchtung	Ja
Beleuchtung dimmbar?	Ja
Beleuchtung segmentweise schaltbar?	Nein
Bedienungsmöglichkeit Abdunklung	Ja / Sonnenschutz +Verdunkelungsvorhänge
Be- und Entlüftung / Klimaanlage?	Ja / Klimaanlage
Trennwand vorhanden?	Ja / Dorma-Variflex
Schalldämmung	58 dB gem. EN20140 in Rw(dB)
Anzahl Stromanschlüsse Wand	3
Anzahl Stromanschlüsse Bodentanks	1
Abstand Stromanschlüsse	1,5 - 2,5m
Starkstromanschluss verfügbar?	Nein
Internet-Verbindung vorhanden?	Ja
Art der Internet-Verbindung	Analog / ISDN / DSL / W-LAN
Leinwand im Raum fest installiert?	Nein
Art der Bedienung? (Ein- und ausfahrbar?)	-
Garderobe im Raum vorhanden?	Nein
Tagungsraum verschließbar?	Ja
Besondere Türmaße?	Breite: 1,03m Höhe: 2,08m
Separater Lieferzugang?	Nein
Maße?	-
Anmerkung	4m Magnetschiene, Musikbeschallung

ANLAGE AUDITBOGEN CERTIFIED CONFERENCE HOTEL**Erfassungsbogen Tagungsräume / Seminaris Hotel Bad Boll**

Name Tagungsraum	Bad Honnef
Länge / Breite	9,7m / 6,4m
Brutto-Fläche	62m ²
Netto-Fläche	62m ²
Unveränderliche Einbauten?	-
Maximale Teilnehmerzahl	50 (bei Stuhlreihen)
Deckenhöhe	290mm
Fensterfläche	7,7m x 1,6m
Fenster zu öffnen?	Ja
Beleuchtungsstärke	600Lx
Bedienungsmöglichkeit Beleuchtung	Ja
Beleuchtung dimmbar?	Ja
Beleuchtung segmentweise schaltbar?	Ja
Bedienungsmöglichkeit Abdunklung	Ja / Sonnenschutz +Verdunkelungsvorhänge
Be- und Entlüftung / Klimaanlage?	Ja / Klimaanlage
Trennwand vorhanden?	Nein
Schalldämmung	
Anzahl Stromanschlüsse Wand	7
Anzahl Stromanschlüsse Bodentanks	6
Abstand Stromanschlüsse	2,2 - 2,5m
Starkstromanschluss verfügbar?	Nein
Internet-Verbindung vorhanden?	Ja
Art der Internet-Verbindung	Analog / ISDN / DSL / W-LAN
Leinwand im Raum fest installiert?	Ja / 2m x 2m
Art der Bedienung? (Ein- und ausfahrbar?)	Manuell verstellbar
Garderobe im Raum vorhanden?	Nein
Tagungsraum verschließbar?	Ja
Besondere Türmaße?	Breite: 1,03m Höhe: 2,08m
Separater Lieferzugang?	Nein
Maße?	-
Anmerkung	10m Magnetschiene, Musikbeschallung, Deckenlautsprecher

ANLAGE AUDITBOGEN CERTIFIED CONFERENCE HOTEL**Erfassungsbogen Tagungsräume / Seminaris Hotel Bad Boll**

Name Tagungsraum	Rhöndorf
Länge / Breite	6,4m / 4,3m
Brutto-Fläche	27m ²
Netto-Fläche	27m ²
Unveränderliche Einbauten?	-
Maximale Teilnehmerzahl	15 (bei Stuhlreihen)
Deckenhöhe	290mm
Fensterfläche	4m x 1,6m
Fenster zu öffnen?	Ja
Beleuchtungsstärke	600Lx
Bedienungsmöglichkeit Beleuchtung	Ja
Beleuchtung dimmbar?	Ja
Beleuchtung segmentweise schaltbar?	Nein
Bedienungsmöglichkeit Abdunklung	Ja /Sonnenschutz +Verdunkelungsvorhänge
Be- und Entlüftung / Klimaanlage?	Ja / Klimaanlage
Trennwand vorhanden?	Nein
Schalldämmung	
Anzahl Stromanschlüsse Wand	4
Anzahl Stromanschlüsse Bodentanks	1
Abstand Stromanschlüsse	1,5 - 2,5m
Starkstromanschluss verfügbar?	Nein
Internet-Verbindung vorhanden?	Ja
Art der Internet-Verbindung	Analog / ISDN / DSL / W-LAN
Leinwand im Raum fest installiert?	Nein
Art der Bedienung? (Ein- und ausfahrbar?)	-
Garderobe im Raum vorhanden?	Nein
Tagungsraum verschließbar?	Ja
Besondere Türmaße?	Breite: 1,03m Höhe: 2,08m
Separater Lieferzugang?	Nein
Maße?	-
Anmerkung	4m Magnetschiene, Musikbeschallung, Deckenlautsprecher

ANLAGE AUDITBOGEN CERTIFIED CONFERENCE HOTEL**Erfassungsbogen Tagungsräume / Seminaris Hotel Bad Boll**

Name Tagungsraum	Hamburg
Länge / Breite	11,5m / 5,3m
Brutto-Fläche	60m ²
Netto-Fläche	60m ²
Unveränderliche Einbauten?	-
Maximale Teilnehmerzahl	50 (bei Stuhlreihen)
Deckenhöhe	270mm
Fensterfläche	5,3m x 1,6m
Fenster zu öffnen?	Ja
Beleuchtungsstärke	600Lx
Bedienungsmöglichkeit Beleuchtung	Ja
Beleuchtung dimmbar?	Ja
Beleuchtung segmentweise schaltbar?	Ja
Bedienungsmöglichkeit Abdunklung	Nein
Be- und Entlüftung / Klimaanlage?	Ja / Klimaanlage
Trennwand vorhanden?	Nein
Schalldämmung	
Anzahl Stromanschlüsse Wand	1
Anzahl Stromanschlüsse Bodentanks	8
Abstand Stromanschlüsse	1,9 - 2,9m
Starkstromanschluss verfügbar?	Nein
Internet-Verbindung vorhanden?	Ja
Art der Internet-Verbindung	Analog / ISDN / DSL / W-LAN
Leinwand im Raum fest installiert?	Nein
Art der Bedienung? (Ein- und ausfahrbar?)	-
Garderobe im Raum vorhanden?	Nein
Tagungsraum verschließbar?	Ja
Besondere Türmaße?	Breite: 1,03m Höhe: 2,08m
Separater Lieferzugang?	Nein
Maße?	-
Anmerkung	12m Magnetschiene, Musikbeschallung, Deckenlautsprecher

ANLAGE AUDITBOGEN CERTIFIED CONFERENCE HOTEL**Erfassungsbogen Tagungsräume / Seminaris Hotel Bad Boll**

Name Tagungsraum	Ausstellungsfoyer- Galeria
Länge / Breite	30m / 10m
Brutto-Fläche	300m ²
Netto-Fläche	300m ²
Unveränderliche Einbauten?	-
Maximale Teilnehmerzahl	-
Deckenhöhe	250mm und 500mm
Fensterfläche	5m x 6m und 2m x 3m
Fenster zu öffnen?	Ja
Beleuchtungsstärke	100Lx
Bedienungsmöglichkeit Beleuchtung	Ja
Beleuchtung dimmbar?	Nein
Beleuchtung segmentweise schaltbar?	Ja
Bedienungsmöglichkeit Abdunklung	Nein
Be- und Entlüftung / Klimaanlage?	Ja / Klimaanlage
Trennwand vorhanden?	Nein
Schalldämmung	
Anzahl Stromanschlüsse Wand	9
Anzahl Stromanschlüsse Bodentanks	-
Abstand Stromanschlüsse	-
Starkstromanschluss verfügbar?	Nein
Internet-Verbindung vorhanden?	Ja
Art der Internet-Verbindung	Analog / ISDN / DSL / W-LAN
Leinwand im Raum fest installiert?	Nein
Art der Bedienung? (Ein- und ausfahrbar?)	-
Garderobe im Raum vorhanden?	Ja / für alle Tagungsräume „Galeria“
Tagungsraum verschließbar?	-
Besondere Türmaße?	Breite: 2,3m Höhe: 2,08m
Separater Lieferzugang?	-
Maße?	-
Anmerkung	46m Dekorations- und Ausstellungsschienen, 10 Strahler, Musikbeschallung, Internet PC-„Business-Place“, Kaffeebar

Zurück

Daten -Jurabädle

Sonnenliege

Ruheraum

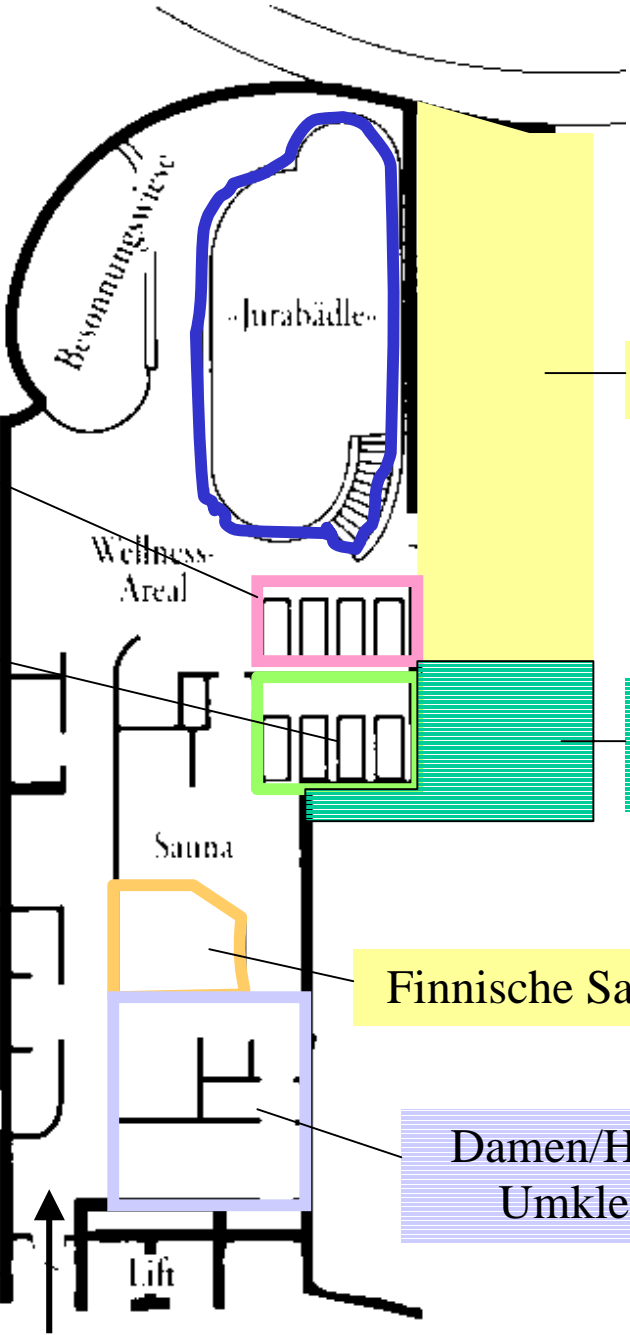

Sonnenwiese

Sauna-
Außenbereich

Finnische Sauna

Damen/Herren
Umkleide

Lift

ANLAGE AUDITBOGEN CERTIFIED CONFERENCE HOTEL**Erfassungsbogen "Gastronomie" / Seminaris Hotel Bad Boll**

Name	Restaurant „Pavillon“
Profil und Flair	Helles, freundliches & modernes Restaurant
Brutto-Fläche	170m ²
Netto-Fläche	154m ²
Unveränderliche Einbauten?	Rundlauf Buffet- Elemente
Maximale Teilnehmerzahl	90 Sitzplätze
Deckenhöhe	300mm
Fensterfläche	8 Fenster: 2,1m x 2,8m im Rundbogen
Fenster zu öffnen?	Ja / Kippfenster und Fenstertür
Beleuchtungsstärke	150 Lx
Bedienungsmöglichkeit Beleuchtung	Ja / Lichtsteuerungsbedienfeld
Beleuchtung dimmbar?	Ja
Beleuchtung segmentweise schaltbar?	Ja/ Lichtszenen-Auswahl
Bedienungsmöglichkeit Abdunklung	Nein/ nur Sonnenschutz
Be- und Entlüftung / Klimaanlage?	Ja / Be- und Entlüftung
Anzahl Stromanschlüsse Wand	3
Anzahl Stromanschlüsse Bodentanks	-
Abstand Stromanschlüsse	-
Starkstromanschluss verfügbar?	Nein
Internet-Verbindung vorhanden?	Ja
Art der Internet-Verbindung	DSL/ W-LAN
Garderobe im Raum vorhanden?	Zwei
Besondere Türmaße? Eingangstür	Breite: 1,38m Höhe: 2,16m
Separater Lieferzugang?	-
Öffnungszeiten täglich:	6.30 Uhr bis 21.30 Uhr durchgehend
Buffetangebot:	Frühstück: 6.30 Uhr bis 10.30 Uhr
	Mittag: 11.30 Uhr bis 14.30 Uhr
	Abend: 17.30 Uhr bis 21.30 Uhr
Angebote:	Tägliche wechselndes Buffetangebot
	Sonn- & Feiertagsbrunch
Anmerkung	Deckenlautsprecher, Musikbeschallung

ANLAGE AUDITBOGEN CERTIFIED CONFERENCE HOTEL**Erfassungsbogen "Gastronomie" / Seminaris Hotel Bad Boll**

Name Tagungsraum	Hotelbar „Intermezzo“
Profil & Flair	Moderne Bier- & Cocktailbar
Brutto-Fläche	125m ²
Netto-Fläche	125m ²
Unveränderliche Einbauten?	Sitzgruppen und Bartresen
Maximale Teilnehmerzahl	90 Sitzplätze
Deckenhöhe	300mm
Fensterfläche	7 Fenster: 2,4m x 0,9m
Fenster zu öffnen?	Ja – alle
Beleuchtungsstärke	100Lx
Bedienungsmöglichkeit Beleuchtung	Ja / Lichtsteuerungsbedienfeld
Beleuchtung dimmbar?	Ja
Beleuchtung segmentweise schaltbar?	Ja / Lichtszenen-Auswahl
Bedienungsmöglichkeit Abdunklung	Ja / Vorhänge
Be- und Entlüftung / Klimaanlage?	Ja / Klimaanlage
Anzahl Stromanschlüsse Wand	4
Anzahl Stromanschlüsse Bodentanks	-
Abstand Stromanschlüsse	-
Starkstromanschluss verfügbar?	Nein
Internet-Verbindung vorhanden?	Ja
Art der Internet-Verbindung	DSL / W-LAN
Garderobe im Raum vorhanden?	Ja
Besondere Türmaße? Eingangstür	Breite: 1,5m Höhe: 2,18m
Separater Lieferzugang?	Ja – siehe Türmaße
Öffnungszeiten täglich:	18.00 Uhr bis 1.00 Uhr
Angebote:	Getränke, Cocktail und Zigarrenkarte
	Snackkarte von 18.00 Uhr bis 23.00 Uhr
Kinderspielzimmer	Zugang über die Hotelbar
Anmerkung	Deckenlautsprecher, Musikbeschallung, Großbildfernseher - Übertragungsmöglichkeit von Sportereignissen.

ANLAGE AUDITBOGEN CERTIFIED CONFERENCE HOTEL**Erfassungsbogen "Gastronomie" / Seminaris Hotel Bad Boll**

Name Tagungsraum	Restaurant „Ambiente“
Profil & Flair	Helles, freundliches Restaurant
Brutto-Fläche	84m ² (13m x 6m)
Netto-Fläche	84m ² (13m x 6m)
Unveränderliche Einbauten?	Keine
Maximale Teilnehmerzahl	60 Sitzplätze
Deckenhöhe	300mm
Fensterfläche	3 Fenster: 3,1m x 2,8m
Fenster zu öffnen?	Ja / Kippfenster & Fenstertür
Beleuchtungsstärke	100Lx
Bedienungsmöglichkeit Beleuchtung	Ja / Lichtsteuerungsbedienfeld
Beleuchtung dimmbar?	Ja
Beleuchtung segmentweise schaltbar?	Ja / Lichtszenen-Auswahl
Bedienungsmöglichkeit Abdunklung	Nein /nur Sonnenschutz
Be- und Entlüftung / Klimaanlage?	Ja /Be- und Entlüftung
Anzahl Stromanschlüsse Wand	3
Anzahl Stromanschlüsse Bodentanks	2
Abstand Stromanschlüsse	-
Starkstromanschluss verfügbar?	Nein
Internet-Verbindung vorhanden?	Ja
Art der Internet-Verbindung	W-LAN
Garderobe im Raum vorhanden?	Ja
Besondere Türmaße? Eingangstür	Breite: 0,93m Höhe: 2,18m
Separater Lieferzugang?	Nein
Öffnungszeiten täglich:	6.30 Uhr bis 23.00 Uhr durchgehend
Buffetangebot:	Frühstück: 6.30 Uhr bis 10.30 Uhr
	Mittag: 11.30 Uhr bis 14.30 Uhr
	Abend: 17.30 Uhr bis 21.30 Uhr
Angebote: A´ la carte 11.30 – 22.30 Uhr	Speisen- & Getränkerte à la carte
	Tee, Dessert & Kinderkarte
	Sonn- & Feiertagsbrunch
Anmerkung	Ausgang zu Terrasse, Deckenlautsprecher, Musikbeschallung

ANLAGE AUDITBOGEN CERTIFIED CONFERENCE HOTEL**Erfassungsbogen "Gastronomie" / Seminaris Hotel Bad Boll**

Name Tagungsraum	Restaurant „Schwabenstube“
Profil & Flair	Rustikales Restaurant (à la carte)
Brutto-Fläche	54m ² (9m x 6m)
Netto-Fläche	54m ² (9m x 6m)
Unveränderliche Einbauten?	Kachelofen, Empore, Sitzecken & Eckbänke
Maximale Teilnehmerzahl	40 Sitzplätze
Deckenhöhe	307mm
Fensterfläche	8 Fenster: 1,1m x1,6m
Fenster zu öffnen?	Ja – Alle
Beleuchtungsstärke	100Lx
Bedienungsmöglichkeit Beleuchtung	Ja / Lichtsteuerungsbedienfeld
Beleuchtung dimmbar?	Ja
Beleuchtung segmentweise schaltbar?	Ja / Lichtszenen-Auswahl
Bedienungsmöglichkeit Abdunklung	Ja / Vorhänge
Be- und Entlüftung / Klimaanlage?	Ja /Be- und Entlüftung
Anzahl Stromanschlüsse Wand	4
Anzahl Stromanschlüsse Bodentanks	-
Abstand Stromanschlüsse	-
Starkstromanschluss verfügbar?	Nein
Internet-Verbindung vorhanden?	Ja
Art der Internet-Verbindung	DSL/ W-LAN
Garderobe im Raum vorhanden?	Ja
Besondere Türmaße? Eingangstür	Breite: 1m Höhe: 2,1m
Separater Lieferzugang?	Nein
Öffnungszeiten täglich:	11.30 Uhr bis 23.00 Uhr durchgehend
Angebote: A´ la carte 11.30 – 22.30 Uhr	Speisen- & Getränkekarte à la carte
	Tee, Dessert & Kinderkarte
	Regionale & Nationale & Internationale Speisen (Kulinarischer Kalender)
	Angebote in deutsch & englisch
Anmerkung	Deckenlautsprecher, Musikbeschallung

ANLAGE AUDITBOGEN CERTIFIED CONFERENCE HOTEL**Erfassungsbogen „Gastronomie“ / Seminaris Hotel Bad Boll**

Name Tagungsraum	„Terrasse“ und „Biergarten“
Länge / Breite	Mediterrane Terrasse & Biergarten
Fläche Terrasse	120m ²
Fläche Biergarten	130m ²
Unveränderliche Einbauten?	Zelt 32m ² (8m x 4m)
Maximale Gästezahl- Terrasse	60 Sitzplätze
Maximale Gästezahl- Biergarten	80 Sitzplätze
Terrasse - Sonnenschutz	Ja / 5 Sonnenschirme (4m x 4m)
Biergarten-Sonnenschutz	Ja / 3 Sonnenschirme (4m x 4m)
Bedienungsmöglichkeit Beleuchtung	Ja / Außenbeleuchtung
Anzahl Stromanschlüsse Wand	2
Starkstromanschluss verfügbar?	Ja
Internet-Verbindung vorhanden?	Ja
Art der Internet-Verbindung	W-LAN
Besondere Einrichtungen	Gartenteich
Öffnungszeiten in den Sommermonaten	7.00 Uhr bis 23.00 Uhr durchgehend
Angebote: A´ la carte 11.30 – 22.30 Uhr	Speisen- & Getränkekarte à la carte
	Tee, Dessert & Kinderkarte
	Regionale & Nationale & Internationale Speisen (Kulinarischer Kalender)
	Angebote in deutsch & englisch
Spezielle Angebote:	Mediterrane Abende
	Grillbuffets auf Anfrage und Absprache
	Frühstück im Grünen
Anmerkung	

ANLAGE AUDITBOGEN CERTIFIED CONFERENCE HOTEL**Erfassungsbogen "Freizeitbereich" / Seminaris Hotel Bad Boll**

Name	„s Jurabädle“
Brutto-Fläche	300m ²
Netto-Fläche	300m ²
Unveränderliche Einbauten?	3x Wärmebänke
Beckengröße	10m x 5m
Wassertiefe	1,4m
Wassertemperatur	29 C (Beckentemperatur einstellbar)
Whirlpool & Jetstream	Im Schwimmbad integriert
Nackenschwalldusche	Im Schwimmbad
Aufsicht oder Überwachung im Raum?	nicht erforderlich
Solarium oder Besonnung?	Besonnungswiese / 3 Liegeplätze
Fläche	12 m ²
Saunabereich (Art der Sauna?)	Finnische Sauna
Ruheraum (Fläche, Liegeplätze)	20 m ² / 4 Liegeplätze
Sauna-Außenanlage mit Sichtschutz (Fläche)	20 m ²
Außenbereich	Liegewiese
Fläche Außenbereich	90 m ²
Sonnenschutz in Außenbereich	Mobile Sonnenschirme
Fläche Umkleidebereich Damen	10 m ²
Fläche Umkleidebereich Herren	12 m ²
Damen und Herrentoiletten	Je 1 getrennte Toilette
Schließfächer Damen	11
Schließfächer Herren	21
Schließfächer in öffentlichem Bereich	12
Öffnungszeiten: täglich	Schwimmbad: 7.00 Uhr – 22.00 Uhr
	Sauna: 8.00 Uhr – 22.00 Uhr
Angebote:	Diverse Massagen und Kosmetikangebote
	Termine nach Vereinbarung
Anmerkung	Musikbeschallung & Trompe-l'oeil- Malerei „Jurameer“ von Karl Rampp 50 qm